

## INHALTSVERZEICHNIS f. Ersatzteilliste

---

	Seite
Kombinationen	1 – 2
Aufsattelkombination "TIGER"	3 – 4
Garezinkenkombinationen	5 – 6
Walzentypen	7 – 10
Grubber	11 – 12
Zwischenfruchtsäugerät "EXAKTOR"	13 – 14
Hackmaschinen	15 – 19
Reihendüngerstreuer	20 – 21
Bandspritzgerät	22
Federzahnhackeggen	23 – 25
Wiesenstriegel "VERTIKATOR"	26 – 27

Alle Preise sind DM-Preise und exkl. Mwst.  
Sämtliche Abbildungen u. technische Angaben  
sind unverbindlich.  
Konstruktionsänderungen u. Druckfehler  
sind uns vorbehalten.

# Hatzenbichler

BODENSCHONENDE LANDTECHNIK

THOMAS HATZENBICHLER & SOHN  
 A-9433 St. Andrä, Fischering 2  
 AUSTRIA-Tel.(04358)2287-0  
 Fax(04358)2208

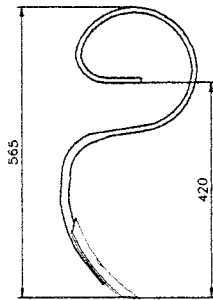

9420

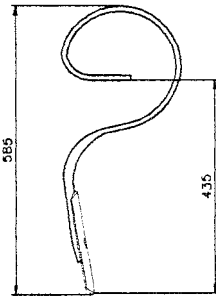

91570

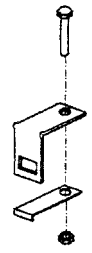

9102



9103

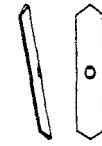

915701

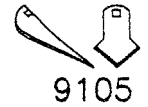

9105



9421

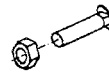

9424

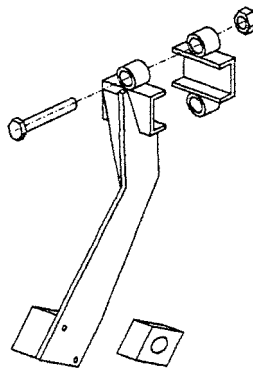

91121

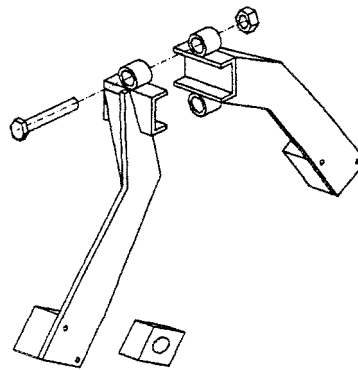

91122  
91125

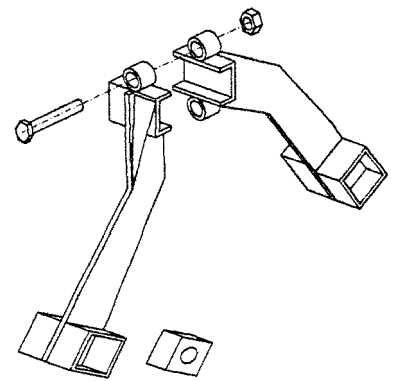

91123  
91126

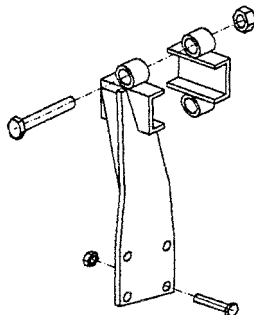

91127

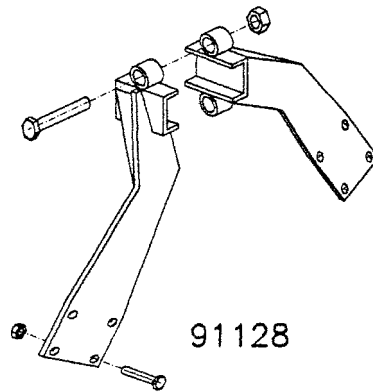

91128



9116

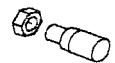

9115

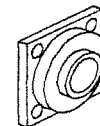

9509



Glacierb.:	Stahlb.:
9326	94151
9348	94152
93261	94153
9414	94154

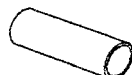

9415



91200

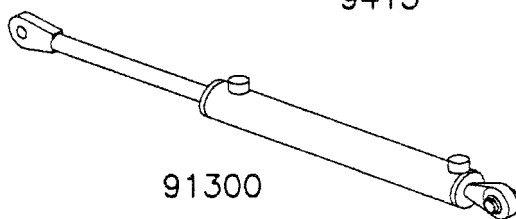

91300

## Kombinationen

ungültig

Bestell- Nummer:	Stück:	Bezeichnung:	Preis DM o.Mwst.
9420	1	Zinken H90 ohne Schare gebogen	19,80
91570	1	Zinken H90 ohne Schare gerade	20,40
9102	1	Klemme mit Schraube für Zinken H90	9,75
9103	1	Schmalschare gebogen	2,25
915701	1	Schmalschare gerade	3,60
9105	1	Spitzschare gekröpft	4,50
9421	1	Gänsefußschare 150mm	11,25
9424	1	Pflugschraube passend für alle Zinken	0,75
91121	1	Lagerhalterung mit Holzlager für eine Sprossenwalze mit Schr.	40,50
91122	2	Lagerhalterung mit Holzlager f. doppelte Sprossenwalze	81,-
91123	2	Lagerhalterung mit Holzlager f. doppelte Sprossenwalze beidseitig	90,-
91125	2	Lagerhalterung mit Holzlager f. doppelte Sternwalze	81,-
91126	2	Lagerhalterung mit Holzlager f. doppelte Sternwalze beidseitig	90,-
91127	1	Lagerhalterung f. Flanschkgellager für eine Sprossen.- od. Rohrwalze	42,-
91128	2	Lagerhalterung f. Flanschkgellager für doppelte Sprossen.- od. Rohrwalze	84,-
9116	1	Holzlager ø30mm	3,75
9509	1	Flanschkgellager UC F206	52,50
9115	1	Walzenstummel für Sprossenwalze mit Mutter	16,50
		Glacierbuchsen:	
9326	1	39x35x20	6,30
9348	1	32x28x20	5,25
93261	1	34x30x20	5,70
9414	1	23x20x15	3,75
		Stahlbuchsen:	
94151	1	40x40	27,-
94152	1	40x60	51,-
94153	1	30x25	18,75
94154	1	25x25	18,75
9415	1	Distanzrohr 28x4x70	8,25
91300	1	Hydraulikzylinder für Großflächenkombi. ohne Schlauch	xx
91301	1	Hydraulikschlauch 2.5m mit Stecker	81,-
91200	1	Dichtungssatz für Hydraulikzylinder	52,50

# Hatzenbichler

BODENSCHONENDE LANDTECHNIK

THOMAS HATZENBICHLER & SOHN  
A-9433 St. Andrä, Fischering 2  
AUSTRIA - Tel. (04358) 2287-0  
Fax (04358) 2208



91100

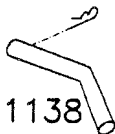

91138

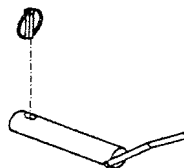

9345  
9346



93605

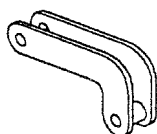

91101

## Kombinationen

ungültig

Bestell- Nummer:	Stück:	Bezeichnung:	Preis DM o.Mwst.
91100	1	Klapphebel gerade für Großflächen- kombination	52,50
91101	1	Klapphebel gebogen für Großflächen- kombination	57,-
91138	1	Absteckbolzen $\varnothing$ 14x80 mit Feder- vorstecher	10,50
9345	1	Bolzen $\varnothing$ 25mm mit Klappsplint	18,75
9346	1	Bolzen $\varnothing$ 28mm mit Klappsplint	20,25
93605	1	Bolzen ohne Griff $\varnothing$ 25x95 mit Splint	15,75

# Hatzenbichler

BODENSCHONENDE LANDTECHNIK

THOMAS HATZENBICHLER & SOHN  
 A-9433 St. Andrä, Fischering 2  
 AUSTRIA-Tel.(04358)2287-0  
 Fax(04358)2208



91201  
91202

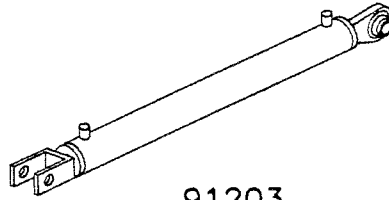

91203

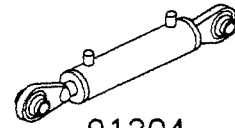

91204

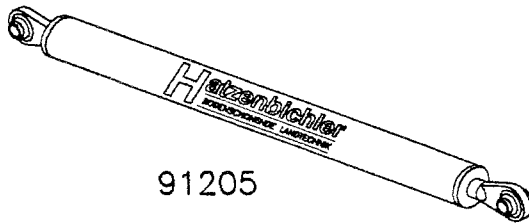

91205



91207

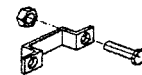

91208



91210



91209

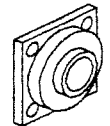

9509

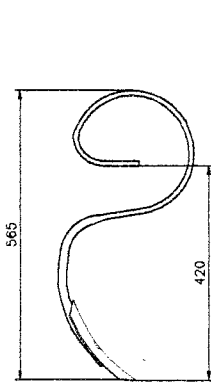

9420

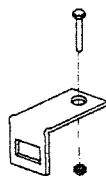

91022

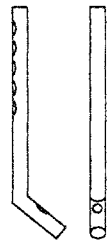

94113



91111



91211



9415

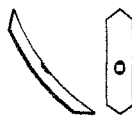

9103

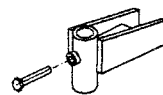

94112



Glacierb.:	Stahlb.:
9326	94151
9348	94152
93261	94153
9414	94154

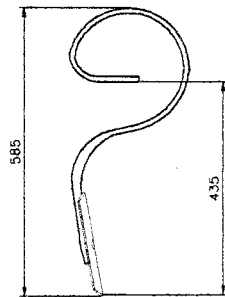

91570

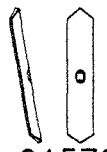

915701



9105

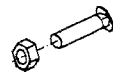

94524



91200

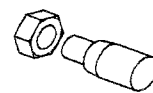

91212

## Aufsattelkombination "TIGER":

ungültig

Bestell- Nummer:	Stück:	Bezeichnung:	Preis DM o.Mwst.
91201	1	Hydraulikzylinder für Fahrwagen	xx
91202	1	Zusatzzylinder für Heckhydraulik	xx
91203	1	Hydraulikzylinder für Heckeinheit	xx
91204	1	Hydraulikzylinder für Feldverstellung	xx
91205	1	Hydraulikzylinder für Seitenarm	xx
91206	1	Hydraulikschlauch laufender Meter	17,25
91207	1	Spindel für Streifblechverstellung komplett mit Kurbel	31,20
91208	1	Schutzbügel für Schmiernippel mit Befestigungsschrauben	6,75
91209	1	Hebel für Transportsicherung	18,75
91210	1	Sicherungsbügel für Streifblechverst.	6,30
9509	1	Flanschlagelager UCF 206	52,50
9420	1	Feingrubberzinken H90 ohne Schare GEBÖGEN 32x12mm	19,80
91570	1	Feingrubberzinken H90 ohne Schare GERADE 32x12mm	20,40
91022	1	Zinkenklemme für FR 60/30	9,-
9103	1	Feingrubberschare für geb. Zinken	2,25
915701	1	Feingrubberschare für ger. Zinken	3,60
9105	1	Spitzschare gekröpft	4,50
9424	1	Pflugschraube	0,75
94113	1	Rundstiel für Spurlockererzinken	37,50
94111	1	Vibrozinkefeder f. Spurlockererz.	51,-
94112	1	Stielklemme für Spurlockererzinken	42,-
91211	1	Radmutter	7,50
		Glacierbuchsen:	
9326	1	39x35x20	6,30
9348	1	32x28x20	5,25
93261	1	34x30x20	5,70
9414	1	23x20x15	3,75
		Stahlbuchsen:	
94151	1	40x40	27,-
94152	1	40x60	51,-
94153	1	30x25	18,75
94154	1	25x25	18,75
9415	1	Distanzrohr 28x4x70	8,25
91200	1	Dichtungssatz für Hydraulikzylinder	52,50
91212	1	Walzenstummel m. Mutter	22,50

# Hatzenbichler

BODENSCHONENDE LANDTECHNIK

THOMAS HATZENBICHLER & SOHN  
A-9433 St. Andrä, Fischering 2  
AUSTRIA-Tel.(04358)2287-0  
Fax(04358)2208

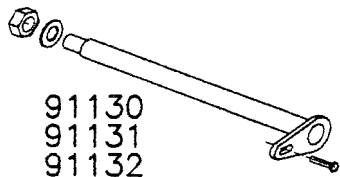

91130  
91131  
91132  
91133



91134

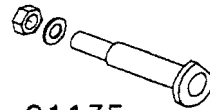

91135

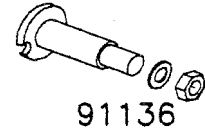

91136

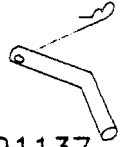

91137  
91138

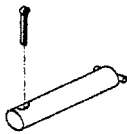

91139  
91140  
91141  
91142  
91143

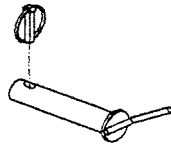

91144

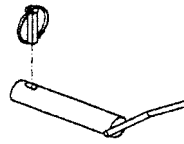

91145



## Aufsattelkombination "TIGER":

ungültig

Bestell- Nummer:	Stück:	Bezeichnung:	Preis DM o.Mwst.
91130	1	Stufenbolzen komplett mit Scheibe, Sicherungsschraube und Mutter: ø40x520	58,50
91131	1	ø40x320	49,50
91132	1	ø40x220	42,-
91133	1	ø40x130	37,50
91134	1	Stufenbolzen ø25x122 mit Scheibe und Mutter	29,25
91135	1	Stufenbolzen abgefräst ø25x122 mit Scheibe und Mutter	30,75
91136	1	Stufenb. mit Sicherungsschlitz ø25x125, Scheibe und Mutter	30,75
91137	1	Absteckbolzen ø16x90 + Federvorst.	13,50
91138	1	Absteckbolzen ø14x80 + Federvorst. Bolzen ohne Griff, mit Splint	10,50
91139	1	ø25x160	18,-
91140	1	ø25x105	15,75
91141	1	ø25x 95	15,75
91142	1	ø25x 75	15,-
91143	1	ø28x 95	18,75
91144	1	Unterlenkerbolzen ø28x135 mit Klappsplint	20,25
91145	1	Bolzen mit Griff ø25x95, incl. Klappsplint	18,75

# Hatzenbichler

BODENSCHONENDE LANDTECHNIK

THOMAS HATZENBICHLER & SOHN  
 A-9433 St. Andrä, Fischering 2  
 AUSTRIA - Tel. (04358) 2287-0  
 Fax (04358) 2208

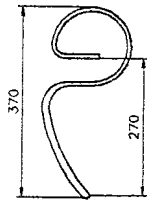

9201

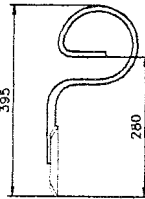

9203

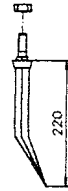

9229



9230



9204

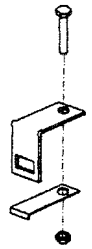

9202

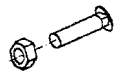

9208

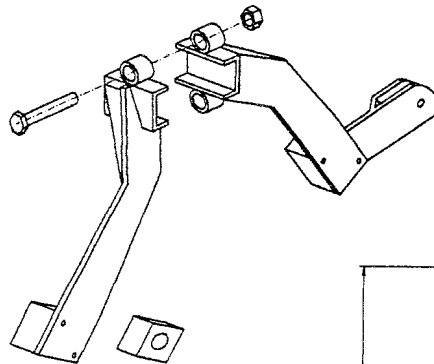

91129

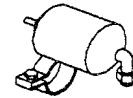

93206



9116

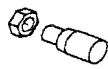

9220

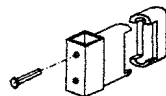

9207

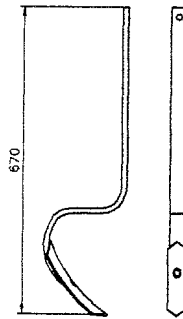

9206



92061

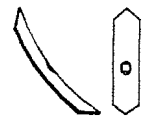

9103

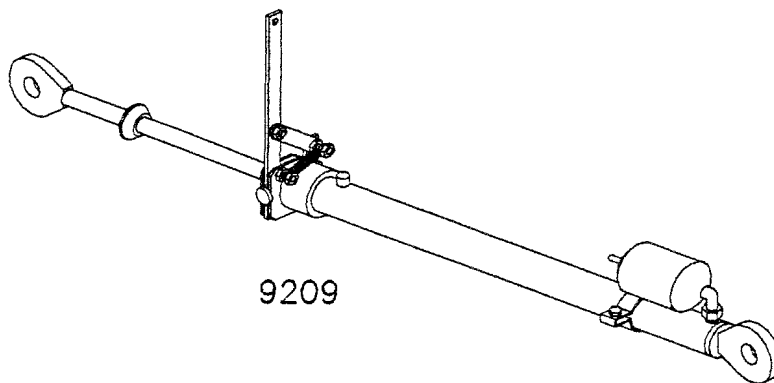

9209

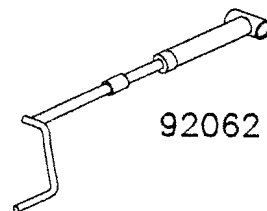

92062



91200



93609

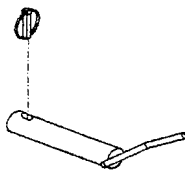

9345  
9346



93606  
93605

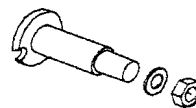

91136



Glacierb.:	Stahlb.:
9326	94151
9348	94152
93261	94153
9414	94154

## Garezinkenkombination

angültig

Bestell- Nummer:	Stück:	Bezeichnung:	Preis DM o.Mwst.
9201	1	Garezinken Typ I 25x8	12,90
9203	1	Gareeggenzinken gerade, ohne Schare, Typ II 32x10	20,85
9229	1	Eggenzinken Typ III 20mm gebogen	9,30
9230	1	Eggenzinken Typ III 20mm gerade	9,-
9204	1	Schmalschare für Gareeggenzinken gerade	3,60
9202	1	Gareeggenzinkenklemme komplett mit Schraube	8,25
9208	1	Pflugschraube, passend zu Gareeggenzinken gerade	0,75
91129	2	Lagerhalter komplett mit Holzlager und Schrauben	90,-
93206	1	Druckbehälter groß	102,-
9116	1	Holzlager ø30mm	3,75
9220	1	Walzenstummel geschraubt mit Stopfmutter	16,50
9207	1	Befestigungsklemme für Spurlockererzinken	24,75
9206	1	Spurlockererzinken kompl. 32x10mm mit Schare	30,-
92061	1	Zinkenfeder für Spurlockererzinken	9,75
9103	1	Schmalschare für Spurlockererzinken	2,25
9209	1	Hydraulikzylinder für Garekombination ohne Schlauch	xx
91200	1	Dichtungssatz für Hydraulikzylinder	52,50
92062	1	Einstellspindel m. Öse	51,-
93609	1	Absteckbolzen ø14x100 mit Federvorstecker	10,50
9345	1	Oberlenkerbolzen ø25x120 mit Klappsplint	18,75
9346	1	Unterlenkerbolzen ø28x120 mit Klappsplint	20,25
93606	1	Bolzen ohne Griff ø25x65 + Splint	15,-
93605	1	Bolzen ohne Griff ø25x95 + Splint	15,75
91136	1	Stufenbolzen mit Sicherungsschlitz ø25x125	30,75
		Glacierbuchsen:	
9326	1	39x35x20	6,30
9348	1	32x28x20	5,25
93261	1	34x30x20	5,70
9414	1	23x20x15	3,75
		Stahlbuchsen:	
94151	1	40x40	27,-
94152	1	40x60	51,-
94153	1	30x25	18,75
94154	1	25x25	18,75

Garefeld Typ I m. gebogenen Zinken ohne Scharen

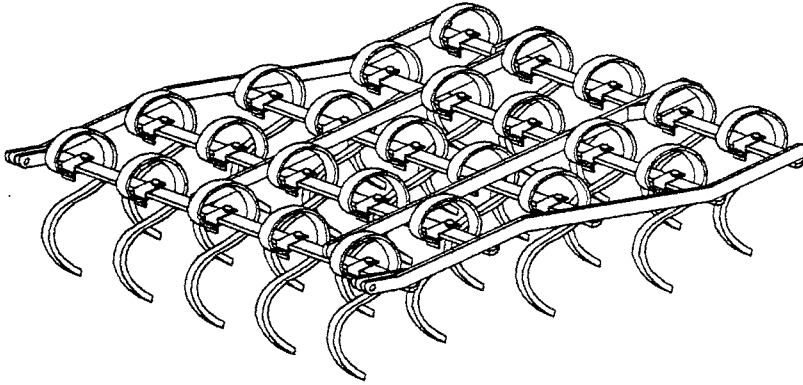

92011  
92012

Garefeld Typ II m. geraden Zinken mit Scharen

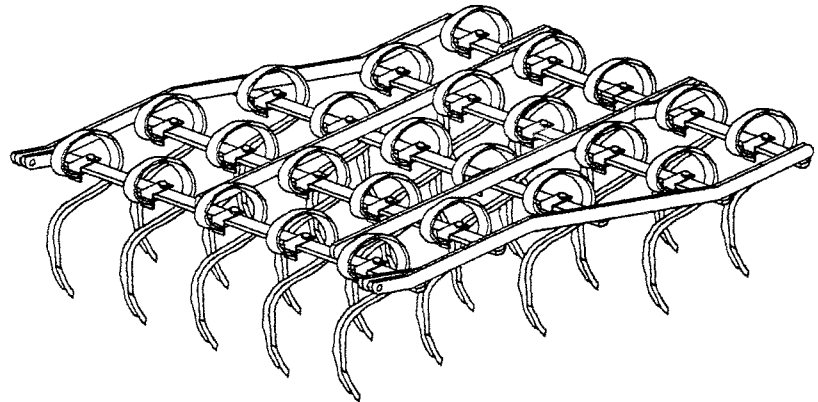

92031  
92032

Eggenfeld Typ III m. Eggenzinken

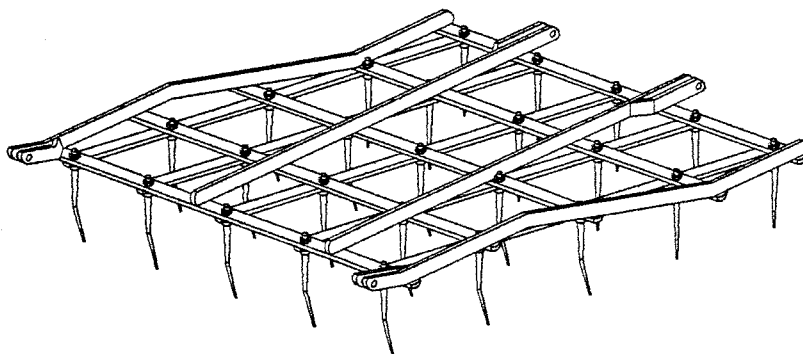

92301  
92302

## Garezinkenkombination

Bestell- Nummer:	Stück:	Bezeichnung:	Preis DM o.Mwst.
92011	1	Garefeld Typ I, AB 1,10m	xx
92012	1	Garefeld Typ I, AB 1,40m	xx
92031	1	Garefeld Typ II, AB 1,10m	xx
92032	1	Garefeld Typ II, AB 1,40m	xx
92301	1	Gareeggenfeld Typ III, AB 1,10m	xx
92302	1	Gareeggenfeld Typ III, AB 1,40m	xx

# Hatzenbichler

BODENSCHONENDE LANDTECHNIK

THOMAS HATZENBICHLER & SOHN  
A-9433 St. Andrä, Fischering 2  
AUSTRIA-Tel.(04358)2287-0  
Fax(04358)2208

Sprossenwalze  $\phi 330\text{mm}$   
9 Sprossen, FL 6mm

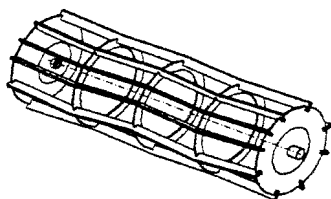

Sprossenwalze  $\phi 280\text{mm}$   
7 Sprossen, FL 6mm

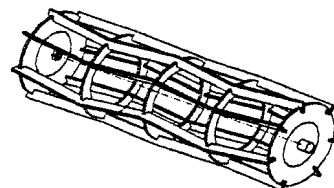

Sprossenwalze  $\phi 330\text{mm}$   
9 Sprossen, FL 8mm

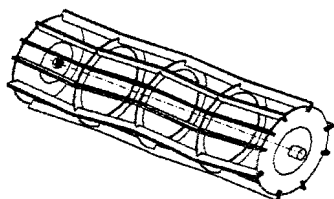

Sternwalze  $\phi 330\text{mm}$

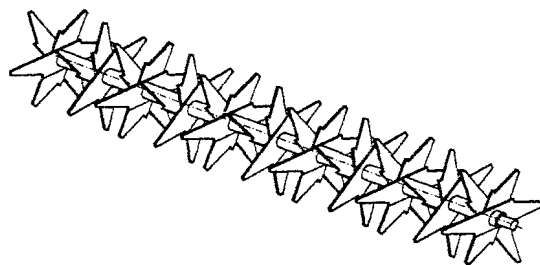

Rohrwalze  $\phi 330\text{mm}$   
9 Sprossen

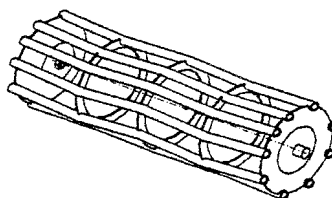

Sprossenwalze  $\phi 420\text{mm}$   
9 Sprossen, FL 8mm

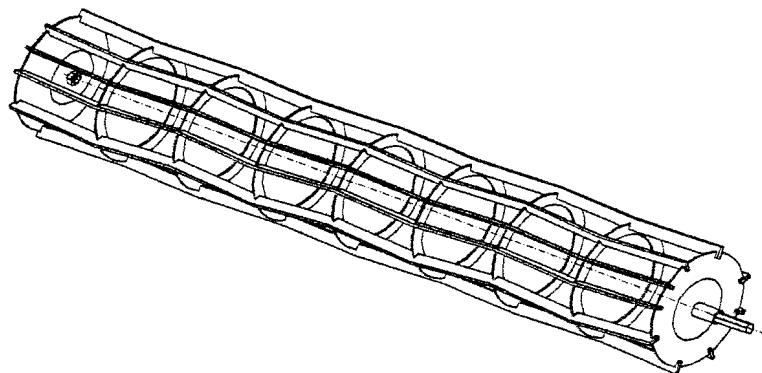

## Sprossen-, Rohr- u. Sternwalzen

- Garezinkenkombination: Feldbreite = 1,40m  
 Feldbreite = 1,10m

Bestell- Nummer:	Stück:	Bezeichnung:	Preis DM o.Mwst.
xxxx	1	Sprossenw. ø330, l=1215, 5R, 9Spr.	x
xxxx	1	Sprossenw. ø280, l=1215, 5R, 7Spr.	x
xxxx	1	Sprossenw. ø330, l= 915, 4R, 9Spr.	x
xxxx	1	Sprossenw. ø280, l= 915, 4R, 7Spr.	x

- Saatbeetkombination 2,35m AB m. einfacher Sprossenwalze, m. doppelter Sprossenwalze, m. doppelter Sternwalze

Bestell- Nummer:	Stück:	Bezeichnung:	Preis DM o.Mwst.
xxxx	1	Sprossenw. ø330, l=2350, 8R, 9Spr.	x
xxxx	1	Sternw. ø330, l=1330, 11Sterne	x
xxxx	1	Sternw. ø330, l= 980, 8Sterne	x

- Saatbeetkombination 2,75m AB m. einfacher Sprossenwalze, m. doppelter Sprossenwalze, m. doppelter Sternwalze

Bestell- Nummer:	Stück:	Bezeichnung:	Preis DM o.Mwst.
xxxx	1	Sprossenw. ø330, l=2750, 10R, 9Spr.	x
xxxx	1	Sternw. ø330, l=1330, 11Sterne	x
xxxx	1	Sternw. ø330, l=1450, 12Sterne	x

- Saatbeetkombination 3,00m AB m. einfacher Sprossenwalze, m. doppelter Sprossenwalze, m. doppelter Sternwalze

Bestell- Nummer:	Stück:	Bezeichnung:	Preis DM o.Mwst.
xxxx	1	Sprossenw. ø330, l=1415, 6R, 9Spr.	x
xxxx	1	Sternw. ø330, l=1330, 11Sterne	x
xxxx	1	Sternw. ø330, l=1690, 14Sterne	x

- Großflächenkombination 3,50m AB, m. doppelter Sprossenwalze, m. doppelter Sprossenwalze u. einer Rohrwalze vorne

Bestell- Nummer:	Stück:	Bezeichnung:	Preis DM o.Mwst.
xxxx	1	Sprossenw. ø330, l=1415, 6R, 9Spr.	x
xxxx	1	Sprossenw. ø330, l= 915, 4R, 9Spr.	x
xxxx	1	Rohrw. ø330, l=1415, 6R, 9Spr.	x
xxxx	1	Rohrw. ø330, l= 915, 4R, 9Spr.	x

## Sprossen-, Rohr- u. Sternwalzen

- Großflächenkombination 4,00m AB, m. doppelter Sprossenwalze,  
 m. doppelter Sprossenwalze u. einer Rohrwalze vorne

Bestell- Nummer:	Stück:	Bezeichnung:	Preis DM o.Mwst.
xxxx	1	Sprossenw. $\phi$ 330, l=1905, 8R, 9Spr.	x
xxxx	1	Sprossenw. $\phi$ 330, l= 915, 4R, 9Spr.	x
xxxx	1	Rohrw. $\phi$ 330, l=1905, 8R, 9Spr.	x
xxxx	1	Rohrw. $\phi$ 330, l= 915, 4R, 9Spr.	x

- Großflächenkombination 4,50m AB, m. doppelter Sprossenwalze,  
 m. doppelter Sprossenwalze u. einer Rohrwalze vorne

Bestell- Nummer:	Stück:	Bezeichnung:	Preis DM o.Mwst.
xxxx	1	Sprossenw. $\phi$ 330, l=1905, 8R, 9Spr.	x
xxxx	1	Sprossenw. $\phi$ 330, l=1215, 5R, 9Spr.	x
xxxx	1	Rohrw. $\phi$ 330, l=1905, 8R, 9Spr.	x
xxxx	1	Rohrw. $\phi$ 330, l=1215, 5R, 9Spr.	x

- Großflächenkombination 5,00m AB, m. doppelter Sprossenwalze,  
 m. doppelter Sprossenwalze u. einer Rohrwalze vorne

Bestell- Nummer:	Stück:	Bezeichnung:	Preis DM o.Mwst.
xxxx	1	Sprossenw. $\phi$ 330, l=1215, 5R, 9Spr.	x
xxxx	1	Rohrw. $\phi$ 330, l=1215, 5R, 9Spr.	x

- Großflächenkombination 5,50m AB, m. doppelter Sprossenwalze,  
 m. doppelter Sprossenwalze u. einer Rohrwalze vorne

Bestell- Nummer:	Stück:	Bezeichnung:	Preis DM o.Mwst.
xxxx	1	Sprossenw. $\phi$ 330, l=1415, 6R, 9Spr.	x
xxxx	1	Sprossenw. $\phi$ 330, l=1215, 5R, 9Spr.	x
xxxx	1	Rohrw. $\phi$ 330, l=1415, 6R, 9Spr.	x
xxxx	1	Rohrw. $\phi$ 330, l=1215, 5R, 9Spr.	x

- Großflächenkombination 6,00m AB, m. doppelter Sprossenwalze,  
 m. doppelter Sprossenwalze u. einer Rohrwalze vorne

Bestell- Nummer:	Stück:	Bezeichnung:	Preis DM o.Mwst.
xxxx	1	Sprossenw. $\phi$ 330, l=1415, 6R, 9Spr.	x
xxxx	1	Rohrw. $\phi$ 330, l=1415, 6R, 9Spr.	x



## Sprossen-, Rohr- u. Sternwalzen

### - Großflächenkombination 7m AB , 3-Punkt-Anhängung

Bestell- Nummer:	Stück:	Bezeichnung:	Preis DM o.Mwst.
xxxx	1	Sprossenw. ø330, l= 915, 4R, 9Spr.	x
xxxx	1	Sprossenw. ø330, l=1215, 5R, 9Spr.	x
xxxx	1	Sprossenw. ø330, l=1415, 6R, 9Spr.	x

### - Großflächenkombination 8m AB , 3-Punkt-Anhängung

Bestell- Nummer:	Stück:	Bezeichnung:	Preis DM o.Mwst.
xxxx	1	Sprossenw. ø330, l=1215, 5R, 9Spr.	x
xxxx	1	Sprossenw. ø330, l=1415, 6R, 9Spr.	x

### - Aufsattelkombination 10m AB

Bestell- Nummer:	Stück:	Bezeichnung:	Preis DM o.Mwst.
xxxx	1	Sprossenw. ø330, l=1215, 5R, 9Spr.	x
xxxx	1	Rohrw. ø330, l=1215, 5R, 9Spr.	x

### - Aufsattelkombination 12m AB

Bestell- Nummer:	Stück:	Bezeichnung:	Preis DM o.Mwst.
xxxx	1	Sprossenw. ø330, l=1415, 6R, 9Spr.	x
xxxx	1	Rohrw. ø330, l=1415, 6R, 9Spr.	x

### - Aufsattelkombination "TIGER" 4m AB

Bestell- Nummer:	Stück:	Bezeichnung:	Preis DM o.Mwst.
xxxx	1	Sprossenw. ø330, l=1960, 8R, 9Spr.	x
xxxx	1	Rohrw. ø330, l=1960, 8R, 9Spr.	x

### - Aufsattelkombination "TIGER" 5m AB

Bestell- Nummer:	Stück:	Bezeichnung:	Preis DM o.Mwst.
xxxx	1	Sprossenw. ø330, l=1165, 5R, 9Spr.	x
xxxx	1	Rohrw. ø330, l=1165, 5R, 9Spr.	x

## Sprossen-, Rohr- u. Sternwalzen

### - Aufsattelkombination "TIGER" 6m AB

Bestell- Nummer:	Stück:	Bezeichnung:	Preis DM o.Mwst.
xxxx	1	Sprossenw. $\phi$ 330, l=1415, 6R, 9Spr.	x
xxxx	1	Rohrw. $\phi$ 330, l=1415, 6R, 9Spr.	x

### - Grubber 2,35m AB

Bestell- Nummer:	Stück:	Bezeichnung:	Preis DM o.Mwst.
xxxx	1	Sprossenw. $\phi$ 420, l=2350, 8R, 9Spr.	x

### - Grubber 2,75m AB

Bestell- Nummer:	Stück:	Bezeichnung:	Preis DM o.Mwst.
xxxx	1	Sprossenw. $\phi$ 420, l=2750, 9R, 9Spr.	x

### - Grubber 3,00m AB

Bestell- Nummer:	Stück:	Bezeichnung:	Preis DM o.Mwst.
xxxx	1	Sprossenw. $\phi$ 420, l=2880, 10R, 9Spr.	x

# Hatzenbichler

BODENSCHONENDE LANDTECHNIK

THOMAS HATZENBICHLER & SOHN  
 A-9433 St. Andrä, Fischering 2  
 AUSTRIA-Tel.(04358)2287-0  
 Fax(04358)2208

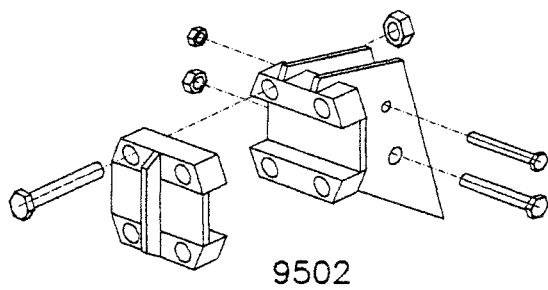

9502

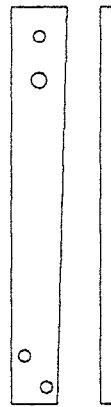

9503  
9504

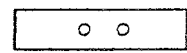

9505

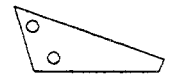

9506



9536

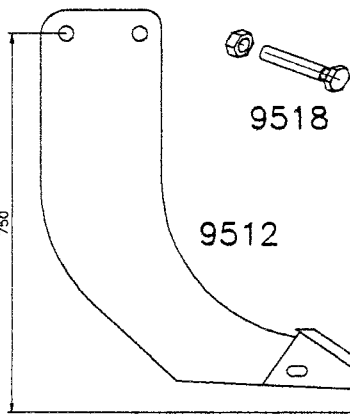

9518

9512

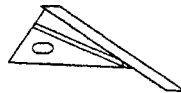

9513



9514



9515



9519

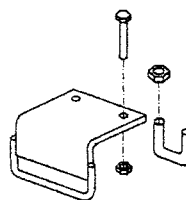

9522

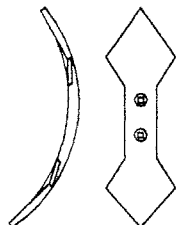

9520  
9528

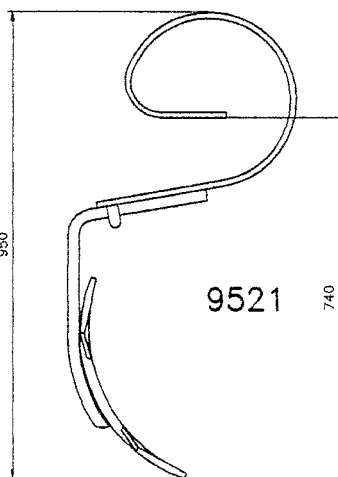

9521



9105

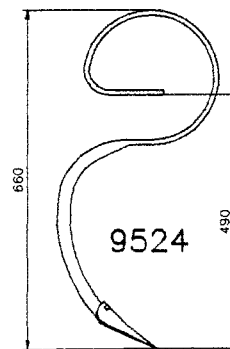

9524

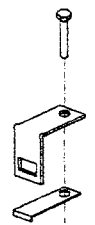

9525



9424  
9529

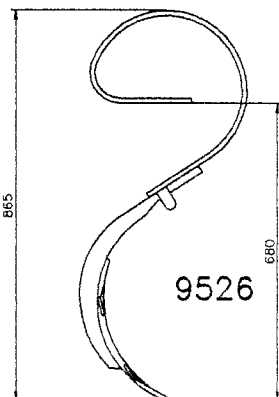

9526

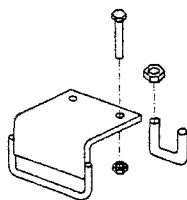

9527



9530

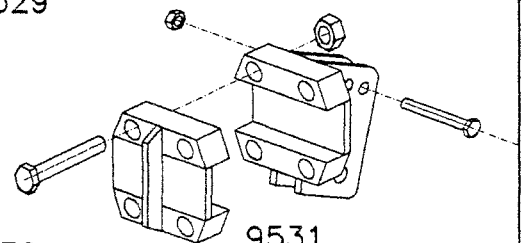

9531



9532

## Grubber

ungültig

Bestell- Nummer:	Stück:	Bezeichnung:	Preis DM o.Mwst.	VP CHF bundesweit
9502	1	Klemme für UL mit Schrauben und Blindplatte komplett	202,50	
9503	1	Schwert für UL mit 2 Löchern norm.	157,50	
9504	1	Schwert für UL mit 3 Löchern lang	172,50	
9505	1	Schare für Untergrundlockerer	<del>45,30</del> 32,- €	88,50
9506	1	Schuh für Untergrundlockerer	53,25	
9536	1	Schuh für Doppelherzscharre bei Untergrundlockerer	53,25	
9512	1	Schwert mit Schmalschare komplett für "DELTA"	417,-	
9513	1	Flügelschare für "DELTA"	97,05	
9514	1	Schmalschare "DELTA"	75,30	
9515	1	Abstützung für "DELTA"	37,50	
9516	1	Bolzen für "DELTA", ø28mm	20,25	
9517	1	Bolzen für "DELTA", ø25mm	18,75	
9518	1	Scherschraube mit Stopfmutter für "DELTA"	18,75	
9519	1	Zinkenbüchse für "DELTA"	8,25	
9520	1	Doppelherzscharre für Schwergrubber	24,75	
9521	1	Goliathzinke m. Doppelherzscharre	315,-	
9522	1	Klemme für Goliathzinke mit Schrauben	34,50	
9520	1	Doppelherzscharre für "GOLIATH"	24,75	
9524	1	Schwere Kultureggenzinke mit Spitzschare	46,05	
9424	1	Pflugschraube f. Spitzschare	0,75	
9105	1	Spitzschare gekröpft	4,50	
9525	1	Klemme für schwere Kultureggenzinke mit Schraube	12,-	
9526	1	Davidzinke m. Doppelherzscharre	240,-	
9527	1	Klemme für Davidzinke mit Schrauben	27,-	
9528	1	Doppelherzscharre für "DAVID"	19,50	
9529	1	Scharschraube für "DAVID", "GOLIATH" und Schwergrubber	2,10	
9530	1	Schwergrubberstiel	94,50	
9531	1	Klemme für Grubber mit Doppelherz- schare mit Schrauben und Blind- platte	145,50	
9532	1	Flügelschare für Schwergrubberstiel 470	63,-	

# Hatzenbichler

BODENSCHONENDE LANDTECHNIK

THOMAS HATZENBICHLER & SOHN  
 A-9433 St. Andrä, Fischering 2  
 AUSTRIA-Tel.(04358)2287-0  
 Fax(04358)2208

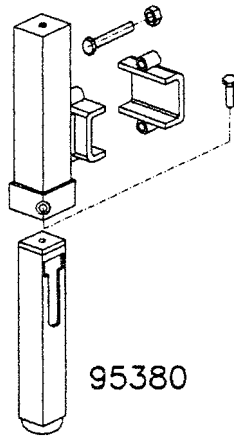

95380



95381

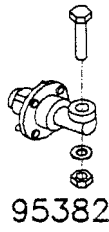

95382



95383

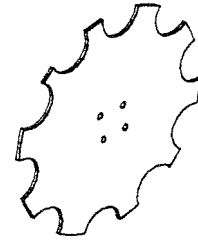

95338

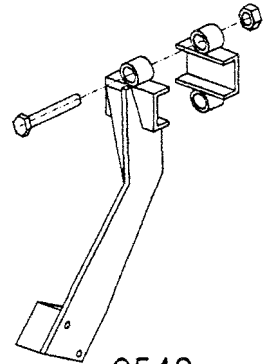

9540

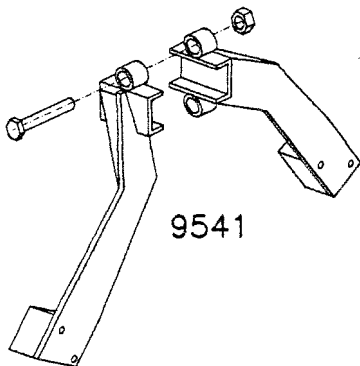

9541

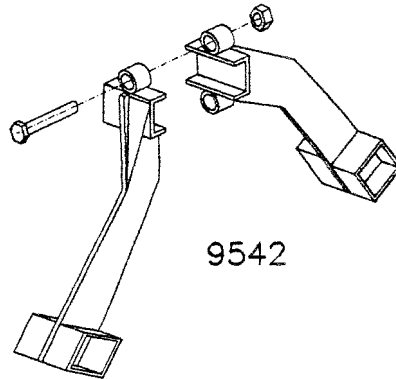

9542



9116



9509



9415



9115

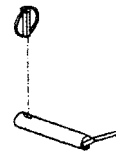

9345  
9346



91138

Glacierb.:	Stahlb.:
9326	94151
9348	94152
93261	94153
9414	94154

## Grubber

ungültig

Bestell- Nummer:	Stück:	Bezeichnung:	Preis DM o.Mwst.
95380	1	Spindelverstellbarer Stiel für Misch- scheibe mit Klemme u. Schrauben	127,50
95381	1	Spindel mit Kurbel	31,20
95382	1	Nabe für Mischscheibe mit Schraube	75,30
95383	1	Sicherungsbügel	6,30
9538	1	Stern-Mischscheibe lose	52,50
		Lagerhalter mit Klemme und Schrauben:	
9540	1	für einfache Sprossenwalze	40,50
9541	2	für doppelte Sprossenwalze einseitig	81,-
9542	2	für doppelte Sprossenwalze doppels.	90,-
9116	1	Holzlager für Sprossenwalze	3,75
9509	1	Flanschlager UC F306	58,50
		Glacierbuchsen:	
9326	1	39x35x20	6,30
9348	1	32x28x20	5,25
93261	1	34x30x20	5,70
9414	1	23x20x15	3,75
		Stahlbuchsen:	
94151	1	40x40	27,-
94152	1	40x60	51,-
94153	1	30x25	18,75
94154	1	25x25	18,75
9415	1	Distanzrohr 28x4x70	8,25
9115	1	Walzenstummel für Sprossenwalze mit Mutter	22,50
9345	1	Oberlenkerbolzen ø25	18,75
9346	1	Unterenkerbolzen ø28	20,25
91138	1	Absteckbolzen ø14x80 mit Federvorstecker	10,50

# Hatzenbichler

BODENSCHONENDE LANDTECHNIK

THOMAS HATZENBICHLER & SOHN  
 A-9433 St. Andrä, Fischering 2  
 AUSTRIA-Tel.(04358)2287-0  
 Fax(04358)2208

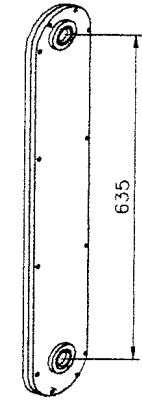

9432

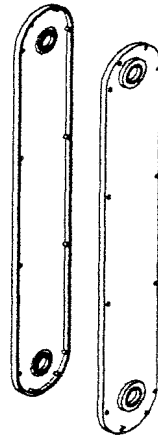

9436

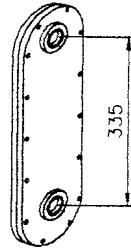

9433

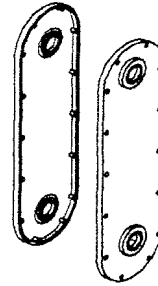

9435

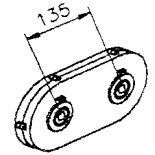

9499

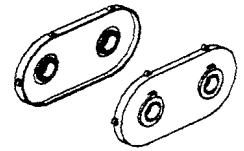

94991

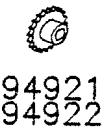

94921  
94922



94923



94924

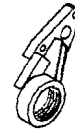

9496



9497



9431

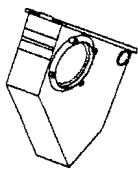

9430  
9437



9445



9492



9495



9438



9442



9443



9444

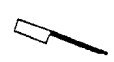

9441



94321



94331

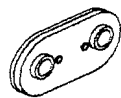

94332

## Zwischenfruchtsäugerät "EXAKTOR":

*unvollständig*

Bestell- Nummer:	Stück:	Bezeichnung:	Preis DM o.Mwst.
9432	1	Kassette lang 17-30 (Kunststoff)	148,50
9436	1	Kassettenhülle lang, beidseitig, mit Lager, ohne Kettenräder und ohne Kette (Kunststoff)	97,50
9433	1	Kassette mittel 17-30 (Kunststoff)	138,-
9435	1	Kassettenhülle mittel, beidseitig, mit Lager, ohne Kettenräder und ohne Kette (Kunststoff)	87,-
9499	1	Kassette kurz für Rührwerk 30-30 (Kunststoff)	117,-
94991	1	Kassettenhülle kurz, beidseitig, mit Lager, ohne Kettenräder und ohne Kette (Kunststoff)	66,-
94921	1	Kettenrad mit 15 Zähne	16,50
94922	1	Ketternad mit 17 Zähne	18,-
94923	1	Kettenrad mit 30 Zähne	19,50
94924	1	Kettenrad 30 Zähne für Rührwerk	19,50
9496	1	Lagerbock für Einstellschraube	33,-
9497	1	Absperrhebel für Einstellschraube	6,-
9431	1	Einstellschraube	19,50
9430	1	Sägehäuse lose ohne Einbauelemente	26,25
9437	1	Sägehäuse mit Schubrad, Boden- klappe, Schuber, Haken und Trichter	97,50
9445	1	Deckel für Sägehäuse	4,50
9492	1	Buchsenhalter	12,75
9495	1	Buchse	9,75
9438	1	Särad	15,75
9442	1	Sperrscheibe (Dichtung)	6,75
9443	1	Riegelscheibe	5,70
9444	1	Bodenklappe	10,95
9441	1	Schuber	5,70
94321	1	Metallkassette lang 15-30	277,50
94331	1	Metallkassette mittel 15-30	255,-
94332	1	Metallkassette kurz für Rührwerk 15-15	232,50



# Hatzenbichler

BODENSCHONENDE LANDTECHNIK

THOMAS HATZENBICHLER & SOHN  
A-9433 St. Andrä, Fischering 2  
AUSTRIA-Tel.(04358)2287-0  
Fax(04358)2208



94931  
94932  
94933



94934  
94935  
94936



94937  
94938  
94939

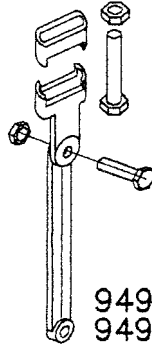

94928  
94929  
94930

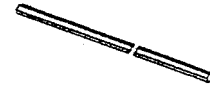

94912  
94913

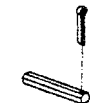

94914

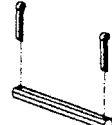

94911

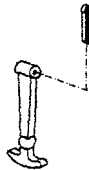

94003



94004

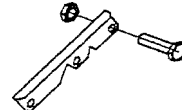

94005



94008



94981

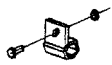

94006

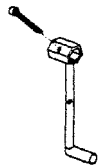

94007

## Zwischenfruchtsägerät "EXAKTOR":

ungültig

Bestell- Nummer:	Stück:	Bezeichnung:	Preis DM o.Mwst.
94931	1	Konsolenmittekteil für FR 60	17,25
94932	1	Konsolenmittekteil für FR 80	17,25
94933	1	Konsolenmittekteil für FR100	17,25
94934	1	Konsolenbefestigung mit Zahnscheibe für FR 60	18,75
94935	1	Konsolenbefestigung mit Zahnscheibe für FR 80	18,75
94936	1	Konsolenbefestigung mit Zahnscheibe für FR100	18,75
94937	1	Gegenplatte für Konsolenbef. f. FR 60	9,75
94938	1	Gegenplatte für Konsolenbef. f. FR 80	9,75
94939	1	Gegenplatte für Konsolenbef. f. FR100	9,75
94928	1	Konsole kompl. mit Schrauben für Anbaurahmen FR 60	75,-
94929	1	Konsole kompl. mit Schrauben für Anbaurahmen FR 80	75,-
94930	1	Konsole kompl. mit Schrauben für Anbaurahmen FR100	75,-
94914	1	6-kant Anschweißstummel ca. 10cm für Antrieb EXAKTOR	5,25
94911	1	Kassettenverbindung mit Splint	7,50
94912	1	Sechskantwelle 17mm/m	31,50
94913	1	Sechskantwelle 14mm/m	29,25
94003	1	Haubehalter komplett	9,-
94004	1	Plexiglas für Sichtfenster	6,75
94005	1	Spannhalter	12,75
94008	1	Feder für Entleerungshebel	3,75
94981	1	Prallblech für EXAKTOR	11,25
94006	1	Distanzhalter	6,30
94007	1	Entleerungshebel mit Splint	16,50

# Hatzenbichler

BODENSCHONENDE LANDTECHNIK

THOMAS HATZENBICHLER & SOHN  
 A-9433 St. Andrä, Fischering 2  
 AUSTRIA-Tel.(04358)2287-0  
 Fax(04358)2208

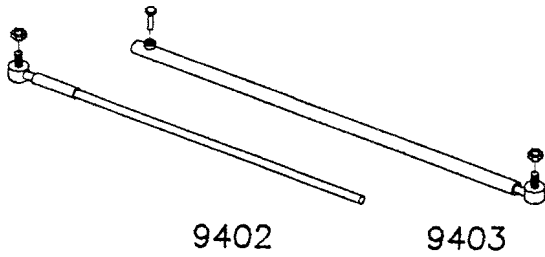

9402

9403

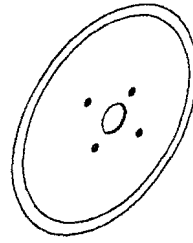

9404

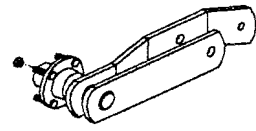

9405

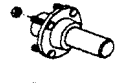

94051

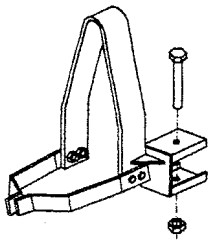

94071

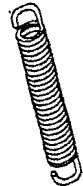

9406



94061

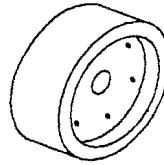

9408

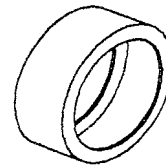

9470

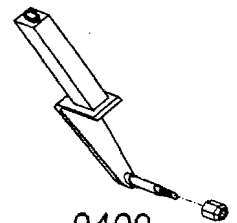

9409

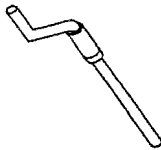

9410

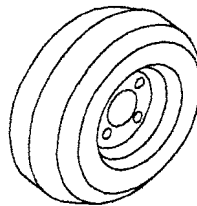

94081

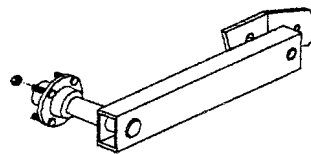

94082

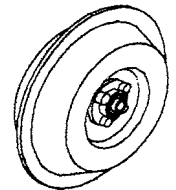

9467



Glacierb.: Stahlb.:

9326 94151  
 9348 94152  
 93261 94153  
 9414 94154

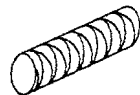

9416



9418

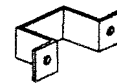

94181

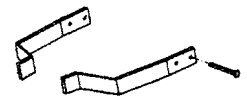

94072

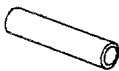

9415 94158  
 94156 94159  
 94157 94155

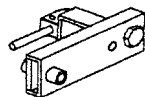

9417



94171



9468

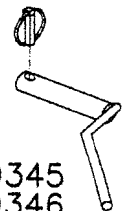

9345  
 9346

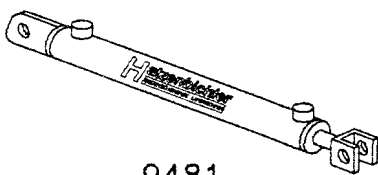

9481

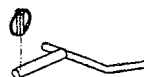

94802  
 94803

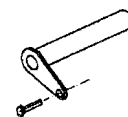

94804



94811

## Hackmaschinen

*ergänzt*

Bestell- Nummer:	Stück:	Bezeichnung:	Preis DM o.Mwst.
9402	1	Spurgelenkskopf mit Stiel und Mutter	51,-
9403	1	Spurstange mit Schraube und Mutter	28,50
9404	1	Führungssechscheibe lose	68,40
9405	1	Nabe für Führungssechscheibe + Stiel	195,90
94051	1	Nabe für Führungssechscheibe o. Stiel	75,30
94071	1	Abstreifer f. Sechscheibe m. Halter	112,50
9406	1	Feder für Führungssechscheibe	46,50
94061	1	Federspanner mit Mutter	17,25
9408	1	Farmflexrad 300x100mm mit Felge und Lagerung	115,50
9470	1	Farmflexreifen 300x100 ohne Felge	57,75
9409	1	Gabel für Farmflexstützrad mit Mutter	43,50
9410	1	Spindel für Farmflexstützrad	31,20
94081	1	Gummistützrad mit Felge für Fronth.	147,-
94082	1	Gabel für Gummistützrad bei Fronth.	187,50
9467	1	Spurkranzrad mit Lagerung	181,50
		Glacierbuchsen:	
9326	1	39x35x20	6,30
9348	1	32x28x20	5,25
93261	1	34x30x20	5,70
9414	1	23x20x15	3,75
		Stahlbuchsen:	
94151	1	40x40	27,-
94152	1	40x60	51,-
94153	1	30x25	18,75
94154	1	25x25	18,75
		Distanzrohre:	
9415	1	28x4x70 für Hackparallelogramme	8,25
94156	1	28x4x112 für hydr. Schergelenk	10,80
94157	1	28x4x100 Parallelogramm Rollhacke	9,75
94158	1	20x4x60 Universalparallelogramm	5,55
94159	1	20x4x140 für Spurkranzrad	6,75
94155	1	20x4x65 Aktionsparallelogramm	5,55
9416	1	Druckfeder für Parallelogramm	15,75
9418	1	Staubkappe für Farmflexstützrad	6,75
94181	1	Schutzbügel	6,75
94072	1	Abstreifer f. 1 Spurkranzrad	37,50
9417	1	Verriegelungsbolzen komplett mit Absperrhebel	37,50
94171	1	Sicherungsbügel für Einstellkurbel	6,30
9468	1	Gehäuselager UCF 204	37,50
9345	1	Oberlenkerbolzen ø25x120	18,75
9346	1	Unterlenkerbolzen ø28x120	20,25
9481	1	Hydraulikzylinder für klappbare Hackmaschinen	xx
94802	1	Absteckbolzen 20x150 + Klappspl.	15,-
94803	1	Absteckbolzen 14x150 + Klappspl.	14,25
94804	1	Klappbolzen m. Sicherungsteil für klappbare Hackm. l=160	33,-
91200	1	Dichtungssatz für Hydraulikzylinder	52,50

# Hatzenbichler

BODENSCHONENDE LANDTECHNIK

THOMAS HATZENBICHLER & SOHN  
A-9433 St. Andrä, Fischering 2  
AUSTRIA-Tel.(04358)2287-0  
Fax(04358)2208

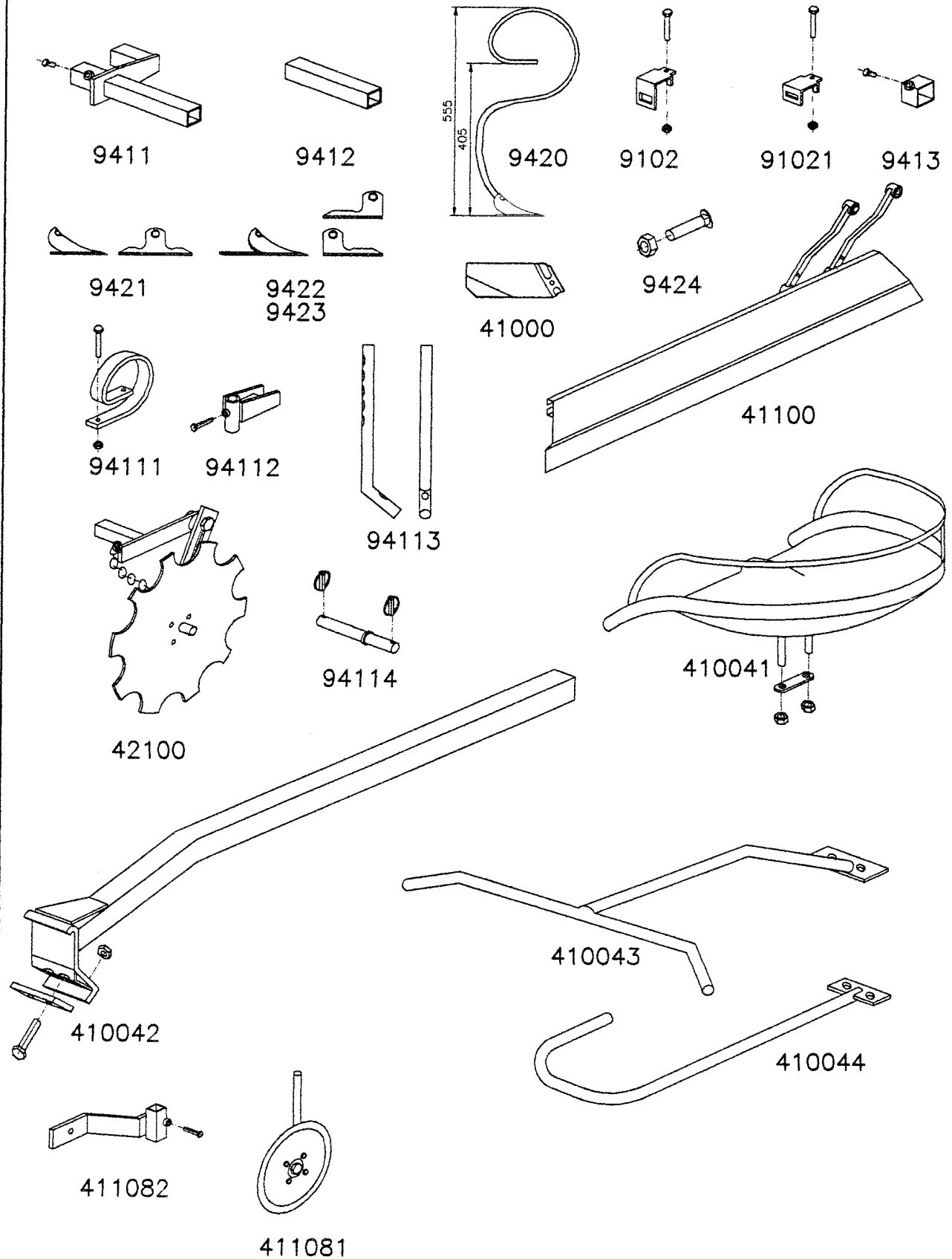

## Maishackmaschine

*unvollständig*

Bestell- Nummer:	Stück:	Bezeichnung:	Preis DM o.Mwst.
9411	1	Winkelarm für Maishacke 40x40 mit Fixierschraube	43,50
9412	1	Zinkenhalterrohr für Maishacke 40x40	13,50
9420	1	Feingrubberzinken H90 32x12mm ohne Schare	19,80
9102	1	Zinkenklemme für Formrohr mit Klemmschraube und Mutter	9,90
91021	1	Zinkenklemme für Flacheisen mit Klemmschraube und Mutter	8,25
9413	1	Fixierhülse für Zinkenhalterrohr mit Fixierschraube	8,40
9421	1	Gänsefußschare gekröpft, 150mm	11,25
9422	1	Halbschare rechts, gekröpft, 85mm	9,45
9423	1	Halbschare links, gekröpft, 85mm	9,45
9424	1	Pflugschraube mit Mutter	0,75
41000	1	Anhäufelschare für Maishacke	14,55
94111	1	Vibrozinkenfeder für höhenverstellbaren Maishackenzinken	51,-
94112	1	Stielklemme für höhenverstellbaren Maishackenzinken	42,-
94113	1	Rundstiel für Maishackenzinken	37,50
41100	1	Pflanzenschutzblech m. Kugellager und Halter	75,-
42100	1	Pflanzenschutzscheibe komplett mit Anbringung	75,-
94114	1	Stufenbolzen für Frontbock mit Klappsplint	21,-
410041	1	Blechsitz mit Lehne f. Handlenkung	56,25
410042	1	Sitzstange mit Anbringung	117,-
411082	1	Anbauklemme für Vorschneidscheibe	18,-
411081	1	Vorschneidscheibe mit Rundstiel	51,-
410043	1	Lenkstange für Handlenkung, Mitte	70,50
410044	1	Lenkstange für Handlenkung, Seite	70,50

# Hatzenbichler

BODENSCHONENDE LANDTECHNIK

THOMAS HATZENBICHLER & SOHN  
A-9433 St. Andrä, Fischering 2  
AUSTRIA-Tel.(04358)2287-0  
Fax(04358)2208

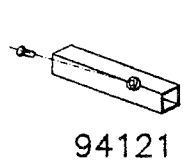

94121

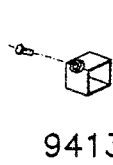

9413

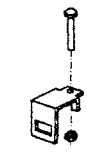

9102

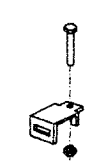

91021

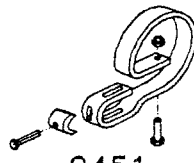

9451

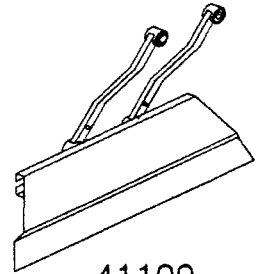

41100

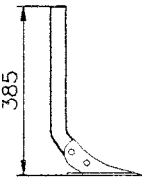

94511

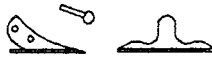

9456

9458

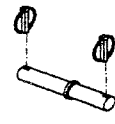

94114

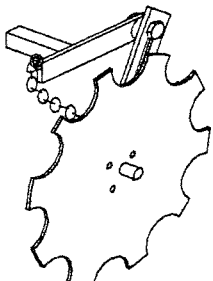

42100

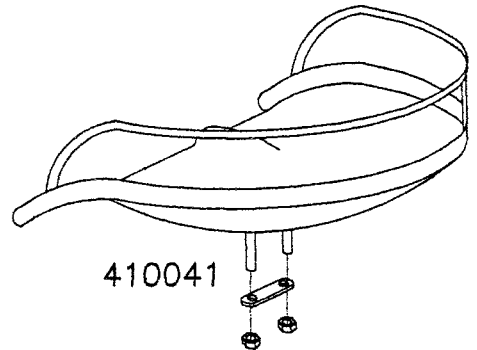

410041

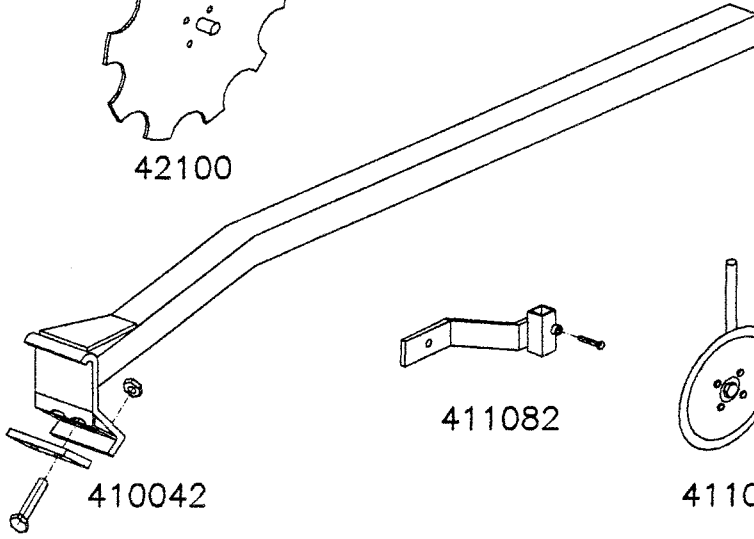

410042

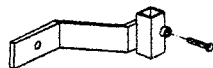

411082

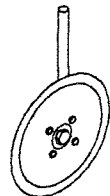

411081

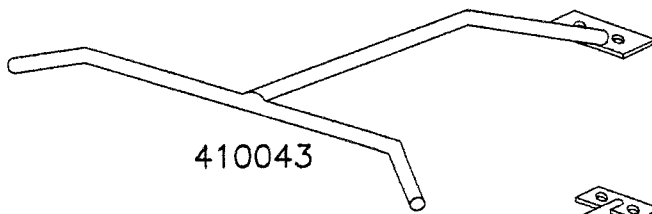

410043

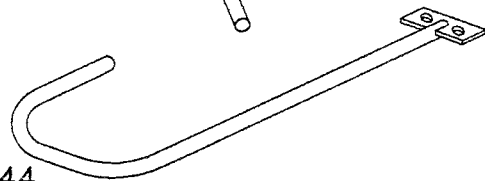

410044

## Rübenhackmaschine

ungültig

Bestell- Nummer:	Stück:	Bezeichnung:	Preis DM o.Mwst.
94121	1	Zinkenhalterrohr für Rübenhacke mit Fixierschraube	13,50
9413	1	Fixierhülse für Zinkenhalterrohr mit Fixierschraube	8,40
9102	1	Zinkenklemme für Formrohr mit Klemmschraube und Mutter	9,90
91021	1	Zinkenklemme für Flacheisen m. Klemmschraube und Mutter	8,25
9451	1	Vibrozinkenkopf mit Stielklemme	24,-
94511	1	Stiel für Gänsefußschare	8,25
9456	1	Gänsefußschare 140 + Nieten	19,80
9458	1	Gänsefußschare 160 + Nieten	21,75
94114	1	Stufenbolzen für Frontbock mit Klappsplint	21,-
41100	1	Pflanzenschutzblech m. Kugellager und Halter	75,-
42100	1	Pflanzenschutzscheibe komplett mit Anbringung	75,-
410041	1	Blechsitz mit Lehne f. Handlenkung	56,25
410042	1	Sitzstange mit Anbringung	117,-
411082	1	Anbauklemme für Vorschneidscheibe	18,-
411081	1	Vorschneidscheibe mit Rundstiel	51,-
410043	1	Lenkstange für Handlenkung, Mitte	70,50
410044	1	Lenkstange für Handlenkung, Seite	70,50



# Hatzenbichler

BODENSCHONENDE LANDTECHNIK

THOMAS HATZENBICHLER & SOHN  
A-9433 St. Andrä, Fischering 2  
AUSTRIA-Tel.(04358)2287-0  
Fax(04358)2208

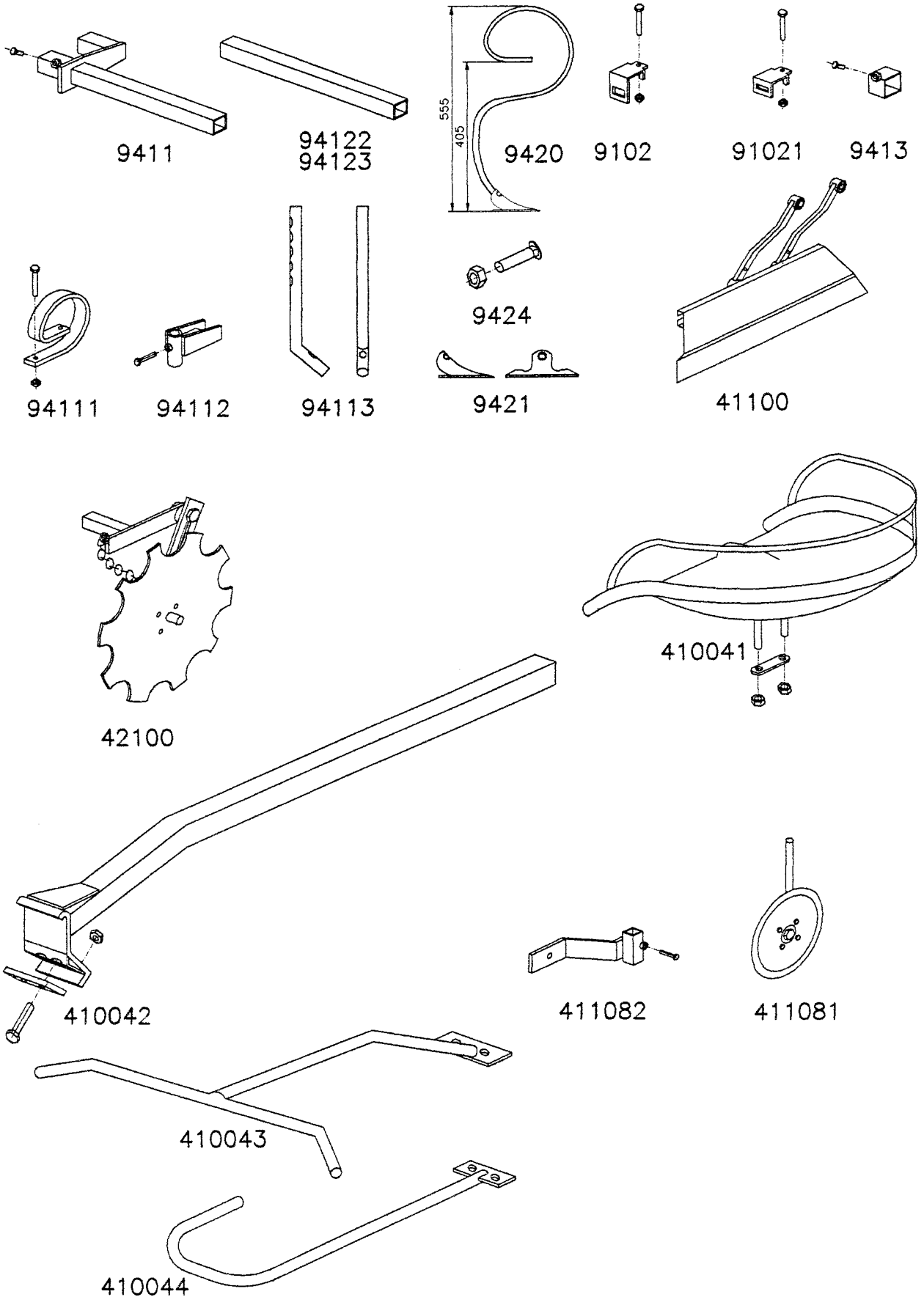

## Kürbishackmaschine

*angültig*

Bestell- Nummer:	Stück:	Bezeichnung:	Preis DM o.Mwst.
9411	1	Winkelarm für Kürbishacke 40x40 mit Fixierschraube	43,50
94122	1	Zinkenhalterrohr für Kürbishacke kurz	13,50
94123	1	Zinkenhalterrohr für Kürbishacke lang	18,-
9420	1	Feingrubberzinken H90 32x12mm ohne Schare	19,80
9102	1	Zinkenklemme für Formrohr mit Klemmschraube und Mutter	9,90
91021	1	Zinkenklemme für Flacheisen mit Klemmschraube und Mutter	8,25
9413	1	Fixierhülse für Zinkenhalterrohr mit Fixierschraube	8,40
9424	1	Pflugschraube mit Mutter	0,75
94111	1	Vibrozinkefeder für höhenverstellbaren Zinken	51,-
94112	1	Stielklemme f. höhenverstellbaren Zinken	42,-
94113	1	Rundstiel für Zinken	37,50
9421	1	Gänsefußschare gekröpft, 150mm	11,25
41100	1	Pflanzenschutzblech m. Kugellager und Halter	75,-
42100	1	Pflanzenschutzscheibe komplett mit Anbringung	75,-
410041	1	Blechsitz mit Lehne f. Handlenkung	56,25
410042	1	Sitzstange mit Anbringung	117,-
411082	1	Anbauklemme für Vorschneidscheibe	18,-
411081	1	Vorschneidscheibe mit Rundstiel	51,-
410043	1	Lenkstange für Handlenkung, Mitte	70,50
410044	1	Lenkstange für Handlenkung, Seite	70,50

# Hatzenbichler

BODENSCHONENDE LANDTECHNIK

THOMAS HATZENBICHLER & SOHN  
A-9433 St. Andrä, Fischering 2  
AUSTRIA-Tel.(04358)2287-0  
Fax(04358)2208

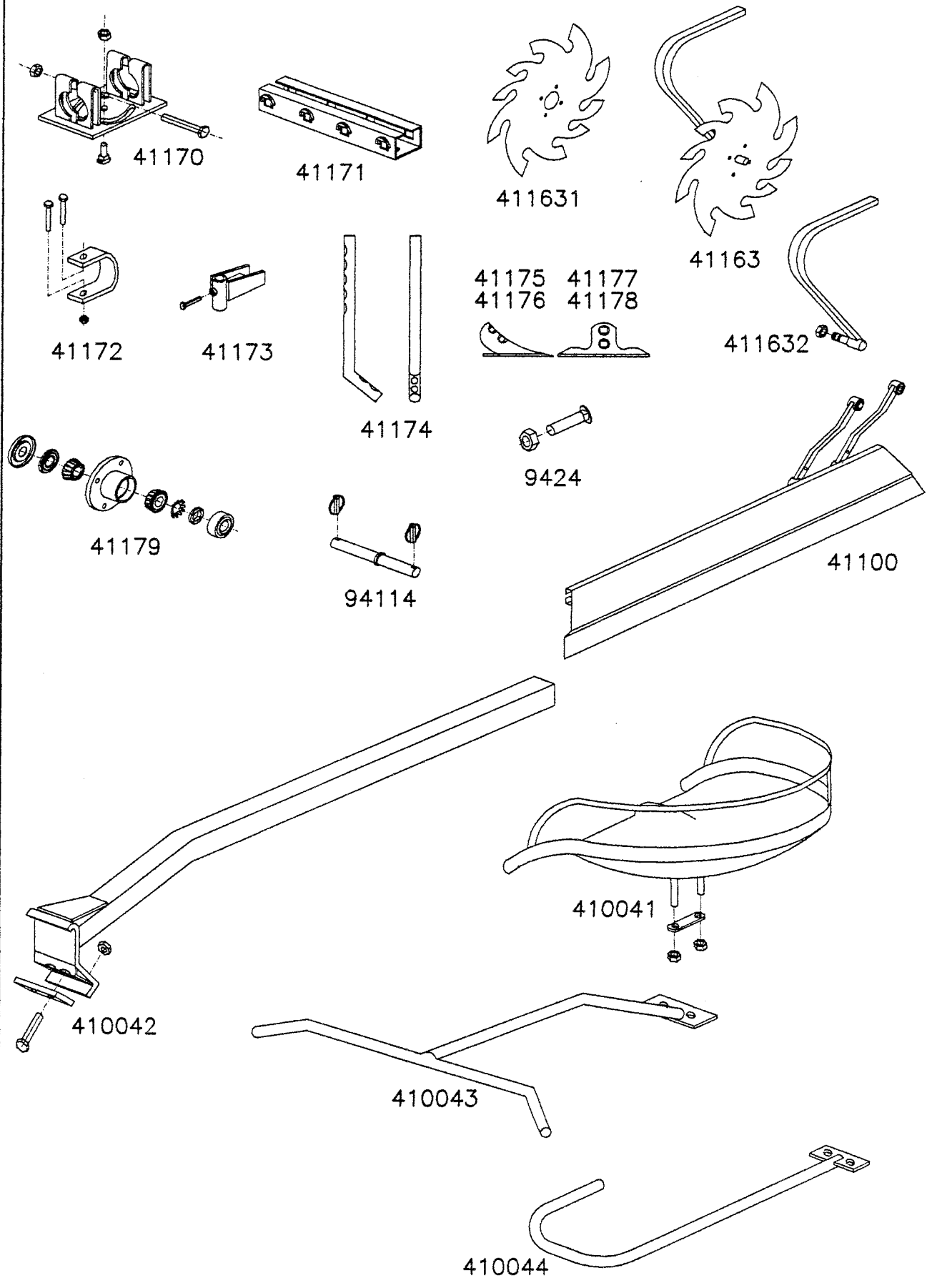

## Rollsternhackmaschine

ungültig

Bestell- Nummer:	Stück:	Bezeichnung:	Preis DM o.Mwst.
41170	1	Halteplatte mit Befestigungsrohr- schelle und Schrauben	136,50
41171	1	Befestigungsprofil 4-Loch	130,50
411631	1	Hackstern lose	46,50
41163	1	Hackstern komplett mit Gabel, Nabe und Lagerung	93,-
411632	1	Gabel für Hackstern mit Mutter	46,50
41172	1	Befestigungsfeder für Vorlockererz. mit Schrauben	37,50
41173	1	Stielklemme für höhenverstellbaren Vorlockererzinken	42,-
41174	1	Rundstiel ohne Schare Vorlockererscharen:	37,50
41175	1	Schare 200	22,50
41176	1	Schare 250	24,75
41177	1	Schare 300	27,-
41178	1	Schare 350	30,-
41100	1	Pflanzenschutzblech m. Kugellager und Halter	75,-
41179	1	Schrägrollenlager m. Abdichtungs- scheibe f. Hackstern	31,50
94114	1	Stufenbolzen für Frontbock mit Klappsplint	21,-
410041	1	Blechsitz m. Lehne f. Handlenkung	56,25
410042	1	Sitzstange mit Anbringung	117,-
410043	1	Lenkstange für Handlenkung, Mitte	70,50
410044	1	Lenkstange für Handlenkung, Seite	70,50

# Hatzenbichler

BODENSCHONENDE LANDTECHNIK

THOMAS HATZENBICHLER & SOHN  
 A-9433 St. Andrä, Fischering 2  
 AUSTRIA—Tel.(04358)2287-0  
 Fax(04358)2208

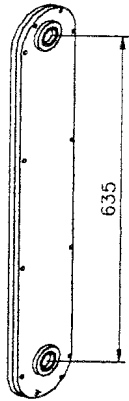

9432

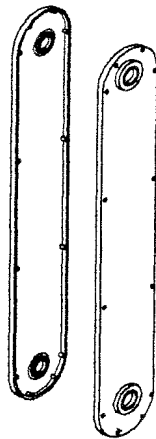

9436

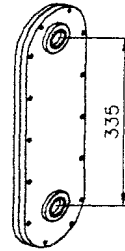

9433

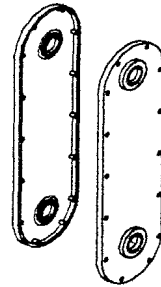

9435



94921  
94922



94923

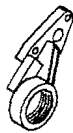

9496



9497



9431

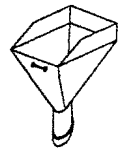

9439

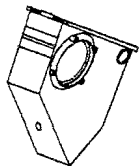

9430  
9437



9445



9492



9490



9438



9442



9443



9444



9441



9440



94321



94331

## Reihendüngerstreuer

ungültig

Bestell- Nummer:	Stück:	Bezeichnung:	Preis DM o.Mwst.
9432	1	Kassette lang 17-30 (Kunststoff)	148,50
9436	1	Kassettenhülle lang, beidseitig, mit Lager, ohne Kettenräder und ohne Kette (Kunststoff)	97,50
9433	1	Kassette mittel 17-30 (Kunststoff)	138,-
9435	1	Kassettenhülle mittel, beidseitig, mit Lager, ohne Kettenräder und ohne Kette (Kunststoff)	87,-
94921	1	Kettenrad mit 15 Zähne	16,50
94922	1	Kettenrad mit 17 Zähne	18,-
94923	1	Kettenrad mit 30 Zähne	19,50
9496	1	Lagerbock für Einstellschraube	33,-
9497	1	Absperrhebel für Einstellskala	6,-
9431	1	Einstellschraube	19,50
9439	1	Sätrichter	9,75
9430	1	Sägehäuse lose ohne Einbauelemente	26,25
9437	1	Sägehäuse mit Schubrad, Boden- klappe, Schuber, Haken und Trichter	97,50
9445	1	Deckel für Sägehäuse	4,50
9492	1	Buchsenhalter	12,75
9490	1	Buchse	9,75
9438	1	Särad	15,75
9442	1	Sperrscheibe (Dichtung)	6,75
9443	1	Riegelscheibe	5,70
9444	1	Bodenklappe	10,95
9441	1	Schuber	5,70
9440	1	Haken für Trichter	3,-
94321	1	Metallkassette lang	277,50
94331	1	Metallkassette mittel	255,-

# Hatzenbichler

BODENSCHONENDE LANDTECHNIK

THOMAS HATZENBICHLER & SOHN  
A-9433 St. Andrä, Fischering 2  
AUSTRIA-Tel.(04358)2287-0  
Fax(04358)2208

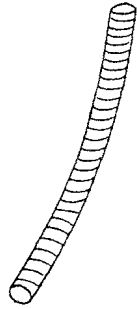

9446

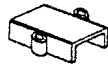

94001

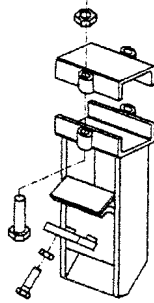

94002

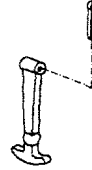

94003



94004

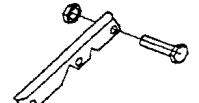

94005



94006

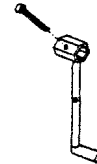

94007



94008

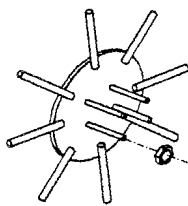

94271

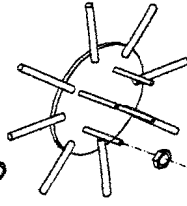

94272

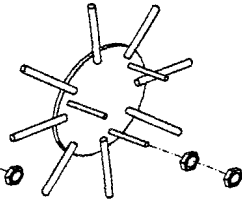

94273

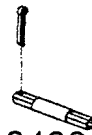

9490

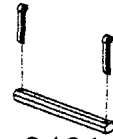

94911

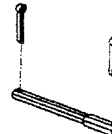

9491



94912  
94913

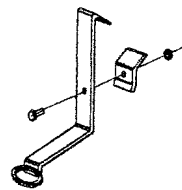

9498

## Reihendüngerstreuer

*ungültig*

Bestell- Nummer:	Stück:	Bezeichnung:	Preis DM o.Mwst.
9446	1	Schlauch, PVC, laufender Meter für Reihendüngerstreuer	12,75
94001	1	Blindplatte für Konsole	16,50
94002	1	Konsole für Reihendüngerstreuer m. Klemme, Blindplatte und Schrauben	67,50
94003	1	Haubenhalter kompl.	9,-
94004	1	Plexiglas für Sichtfenster	6,75
94005	1	Spannhalter	12,75
94006	1	Distanzhalter	6,30
94007	1	Entleerungshebel mit Splint	16,50
94008	1	Feder für Entleerungshebel	3,75
94271	1	Antriebsstern für Lufrad mit Sechskant.- u. Stoppmutter	42,-
94272	1	Antriebsstern für Hohlkammerrad mit Sechskant.- u. Stoppmutter	42,-
94273	1	Antriebsstern für Farmflexrad mit Sechskant.- u. Stoppmutter	42,-
9490	1	6-kant Verbindung (Hülse)	10,50
9491	1	6-kant Verlängerung für Streuerkasten ca.20cm	13,50
94911	1	Kassettenverbindung mit Splint	7,50
94912	1	Sechskantwelle 17mm/m	31,50
94913	1	Sechskantwelle 14mm/m	29,25
9498	1	Schlauchhalter mit Klemme und Befestigungsschraube	28,50



# Hatzenbichler

BODENSCHONENDE LANDTECHNIK

THOMAS HATZENBICHLER & SOHN  
 A-9433 St. Andrä, Fischering 2  
 AUSTRIA-Tel.(04358)2287-0  
 Fax(04358)2208

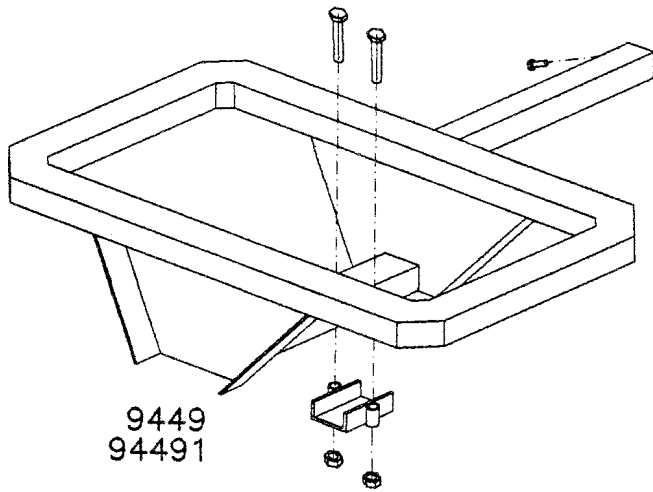

9449  
94491

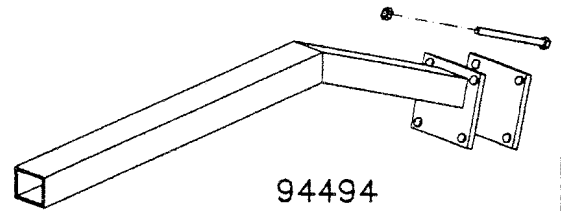

94494

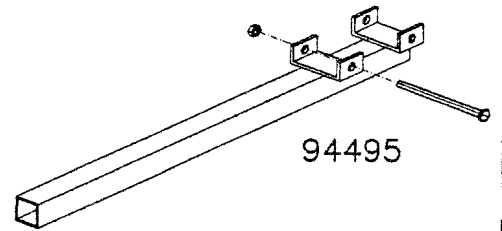

94495

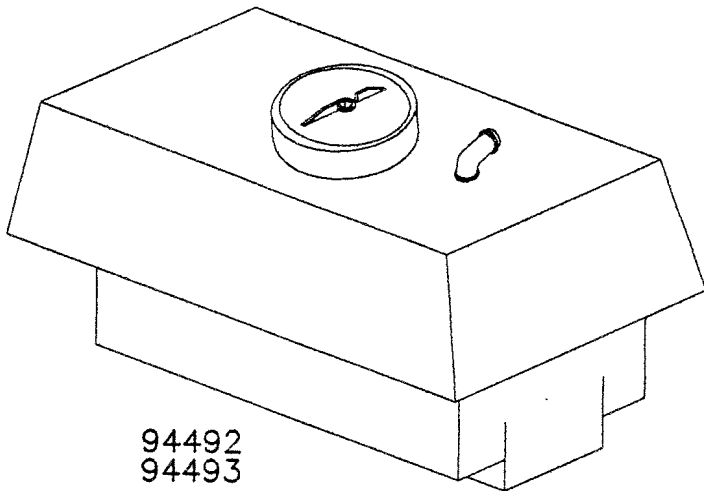

94492  
94493

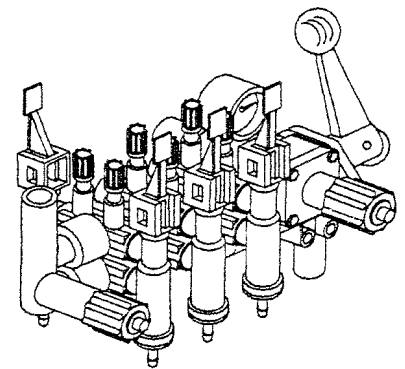

94496

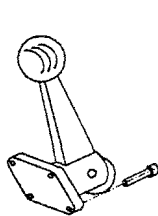

94497

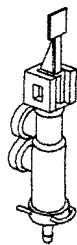

94498

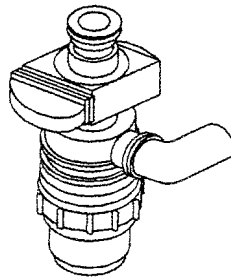

94499

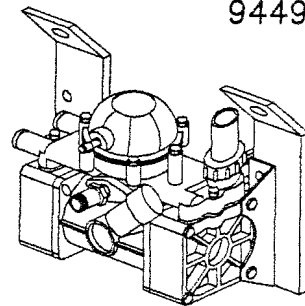

94500

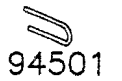

94501



94502



94503

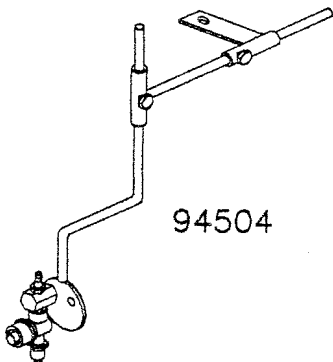

94504

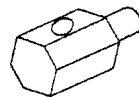

94505

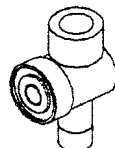

94506



94507



94508



94509



94510



94512



94513  
94514



94516

## Bandspritzgerät

*ungültig*

Bestell- Nummer:	Stück:	Bezeichnung:	Preis DM o.Mwst.
9449	1	Faßhalter für 200l Faß mit Klemme und Schrauben	315,-
94491	1	Faßhalter für 300l Faß mit Klemme und Schrauben	330,-
94492	1	Spritzbehälter 200l komplett mit Deckel, Filter und Anschlußwinkel	292,50
94493	1	Spritzbehälter 300l komplett mit Deckel, Filter und Anschlußwinkel	327,-
94494	1	Spritzfaßträger mit Klemme und Schrauben	225,-
94495	1	Armaturenhalter mit Schrauben	117,-
94496	1	Armatur Mod. 200	697,50
94497	1	Hauptkahn für Armatur Mod. 200 mit Befestigungsschrauben	52,50
94498	1	Öffnungs- und Schließventil für Armatur Mod. 200 komplett	97,50
94499	1	Ansaugfiltersatz komplett	225,-
94500	1	Pumpe Typ "MINI" mit Halterung	630,-
94501	1	Befestigungsspanne klein	7,50
94502	1	Befestigungsspanne mittel	7,50
94503	1	Befestigungsspanne groß	7,50
94504	1	Düsenhalter komplett mit Düse	88,50
94505	1	Messingteil mit Gewinde und Mutter	20,25
94506	1	Düsenträger 3/8"	7,50
94507	1	Membranrückschlagventil	7,50
94508	1	Nippel für Schlauchanschluß	5,25
94509	1	Verbindungsstück	5,25
94510	1	Überwurfmutter klein	3,-
94512	1	Überwurfmutter groß	3,75
94513	1	Flachstrahldüse Ø1mm	2,25
94514	1	Flachstrahldüse Ø0.8mm	2,25
45904	1	Tee-Jet Düse UB850075 Messing	14,10
94516	1	Düsenfilter	3,75
		Schläuche:	
94517	1	PVC-Schlauch Ø32mm /Meter	12,75
94518	1	PVC-Schlauch Ø25mm /Meter	9,75
94519	1	PVC-Schlauch Ø20mm /Meter	8,25
94520	1	PVC-Schlauch Ø10mm /Meter	5,25

# Hatzenbichler

BODENSCHONENDE LANDTECHNIK

THOMAS HATZENBICHLER & SOHN  
 A-9433 St. Andrä, Fischering 2  
 AUSTRIA - Tel. (04358) 2287-0  
 Fax (04358) 2208

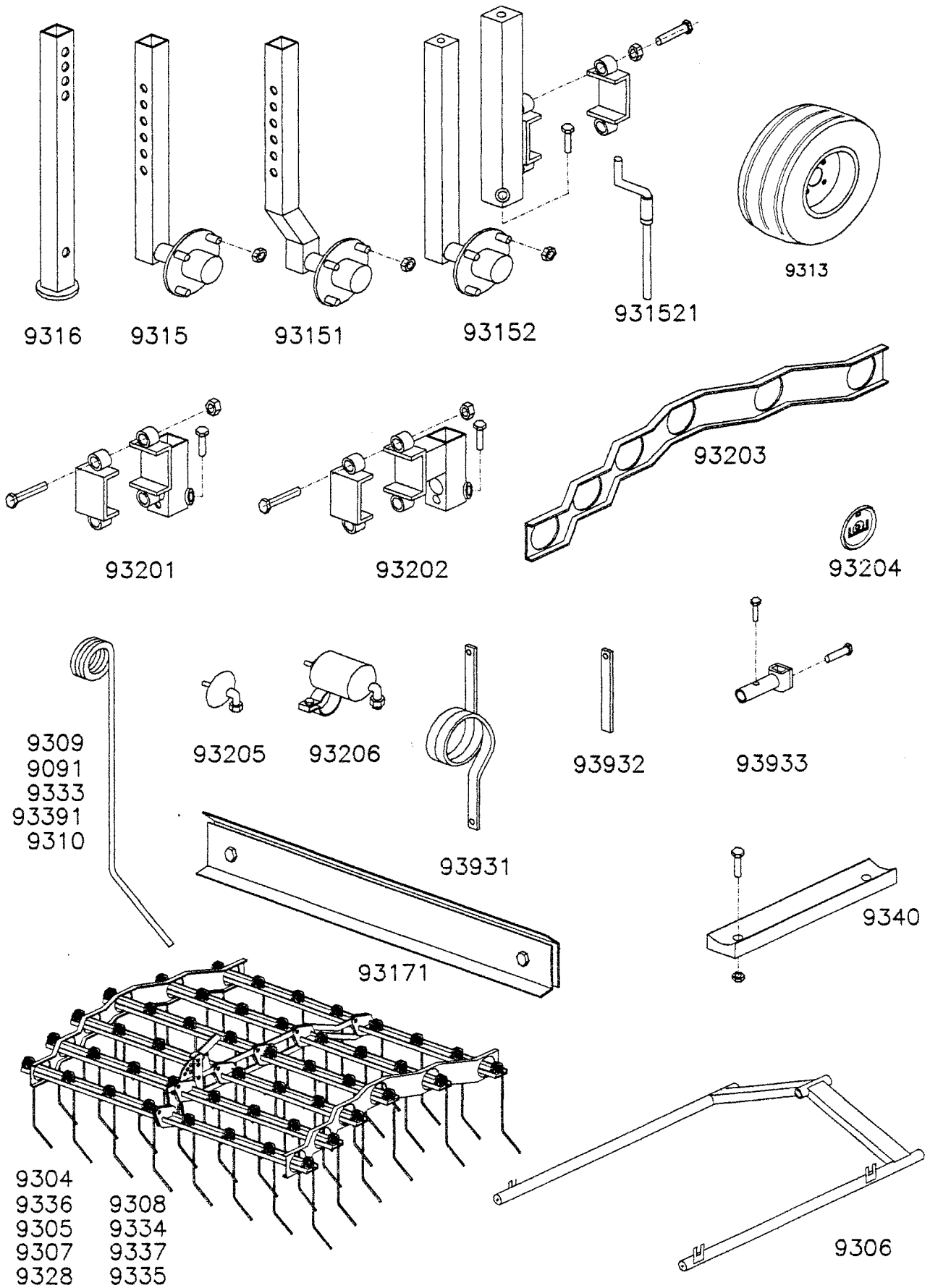

## Federzahnhackegge

*ungültig*

Bestell- Nummer:	Stück:	Bezeichnung:	Preis DM o.Mwst.
9316	1	Abstellstütze	37,50
9315	1	Radstiel mit Nabe und Muttern	112,80
93151	1	Radstiel mit Nabe gekröpft + Muttern	130,20
93152	1	Radstiel mit Nabe spindelverstellbar mit Muttern und Schrauben	219,60
931521	1	Spindel mit Kurbel	31,20
9313	1	Gummistützrad mit Felge	181,50
93201	1	Klemme für Stützrad	52,50
93202	1	Klemme für Stützrad verlängert für Scherklappgeräte	67,50
93203	1	Seitenprofil für Striegelfeld	117,-
93204	1	Scheibe für Striegelfeld	7,50
9309	1	Hackeggenzinken 6mm, l=380mm	6,-
93091	1	Hackeggenzinken 6mm, l=500mm	6,45
9333	1	Hackeggenzinken 7mm, l=450mm	6,30
93391	1	Hackeggenzinken 7mm, l=500mm	6,75
9310	1	Hackeggenzinken 8mm, l=450mm	6,60
93205	1	Druckbehälter klein	84,-
93206	1	Druckbehälter groß	102,-
93931	1	Streifblechfeder	29,25
93932	1	Verstärkung für Streifblechfeder	12,-
93933	1	Klemme für Streifblechfeder mit Schrauben	18,75
9340	1	PVC-Auflage + Schr. und Muttern	18,75
93171	1	Streifblech montiert auf Hack- eggenzinken f. 1m AB	88,50
9306	1	Hackeggenfeldträger	245,70
9304	1	Hackeggenfeld 1,50m 6mm Zinken	xx
9336	1	Hackeggenfeld 1,50m 7mm Zinken	xx
9305	1	Hackeggenfeld 1,50m 8mm Zinken	xx
9334	1	Hackeggenfeld 1,70m 6mm Zinken	xx
9337	1	Hackeggenfeld 1,70m 7mm Zinken	xx
9335	1	Hackeggenfeld 1,70m 8mm Zinken	xx
9307	1	Hackeggenfeld 2,00m 6mm Zinken	xx
9328	1	Hackeggenfeld 2,00m 7mm Zinken	xx
9308	1	Hackeggenfeld 2,00m 8mm Zinken	xx

# Hatzenbichler

BODENSCHONENDE LANDTECHNIK

THOMAS HATZENBICHLER & SOHN  
 A-9433 St. Andrä, Fischering 2  
 AUSTRIA-Tel.(04358)2287-0  
 Fax(04358)2208

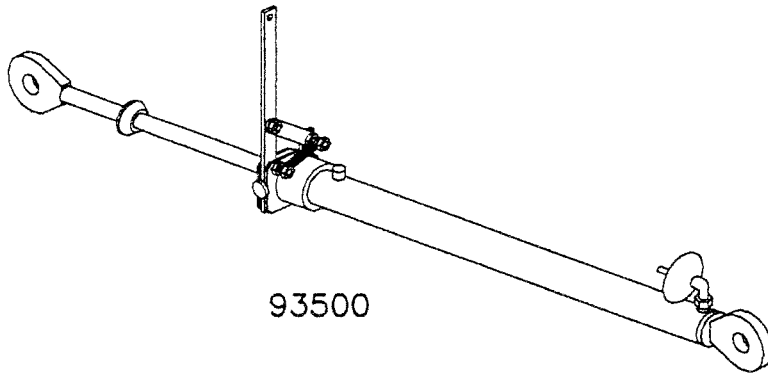

93500

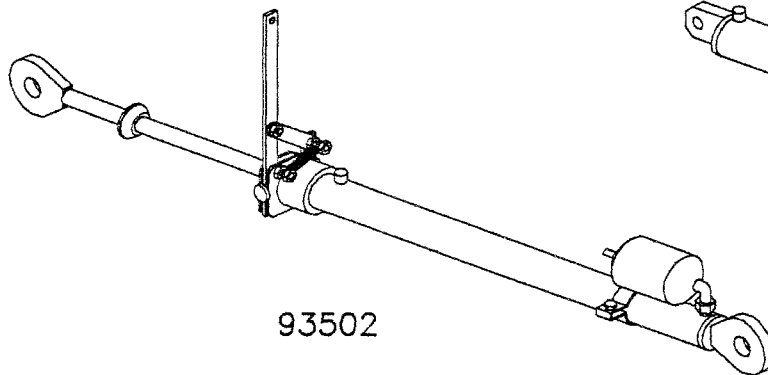

93502

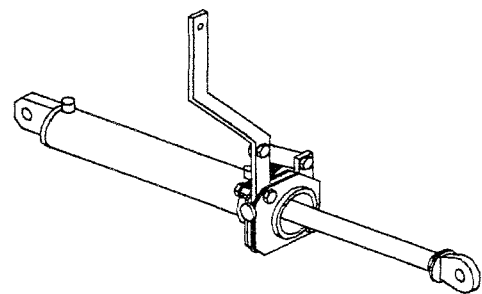

93501

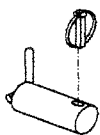

9345  
9346

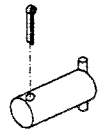

93605  
93606

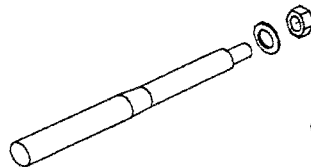

9328  
9327

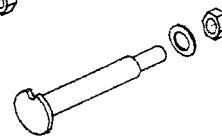

93607

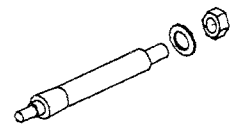

93608



93609



93610



93611



93612



93613



93614

91200



Glacierb.:	Stahlb.:
9326	94151
9348	94152
93261	94153
9414	94154

## Federzahnhackegge

ungültig

Bestell- Nummer:	Stück:	Bezeichnung:	Preis DM o.Mwst.
93500	1	Hydraulikzylinder für 4.5m und 5m Striegel mit mech. Verriegelung	xx
93501	1	Hydraulikzylinder für 6m, 7.5m, 8m und 9m Striegel mit mechanischer Verriegelung	xx
93502	1	Hydraulikzylinder für 9m Scherkl., 12.5m und 12m Striegel mit mechanischer Verriegelung	xx
9345	1	Bolzen mit Griff und Klappsplint:	18,75
9346	1	Oberlenkerbolzen $\varnothing 25 \times 120$	20,25
		Unterlenkerbolzen $\varnothing 28 \times 120$	
		Bolzen ohne Griff, mit Splint:	
93605	1	$\varnothing 25 \times 95$	15,75
93606	1	$\varnothing 25 \times 65$	15,-
9328	1	Trägerstummel lang l=330mm	32,25
9327	1	Trägerstummel kurz l=295mm	30,75
93607	1	Stufenbolzen mit Sicherungsschlitz $\varnothing 30 \times 185$ mit Scheibe und Mutter	42,-
93608	1	Bolzen mit Stummel l=211, mit Scheibe und Mutter	31,50
93609	1	Absteckbolzen $\varnothing 14 \times 100$ mit Federvorstecker	12,-
93610	1	Gewindeblock 20x20x95	9,75
93611	1	Gewindeblock 30x30x95	12,75
93612	1	Distanzscheibe $\varnothing 46/21 \times 5$	4,50
93613	1	Distanzscheibe $\varnothing 53/36 \times 4$	6,-
93614	1	Distanzrohr 30x5x110	15,75
91200	1	Dichtungssatz für Hydraulikzylinder	52,50
		Glacierbuchsen:	
9326	1	39x35x20	6,30
9348	1	32x28x20	5,25
93261	1	34x30x20	5,70
9414	1	23x20x15	3,75
		Stahlbuchsen:	
94151	1	40x40	27,-
94152	1	40x60	51,-
94153	1	30x25	18,75
94154	1	25x25	18,75

# Hatzenbichler

BODENSCHONENDE LANDTECHNIK

THOMAS HATZENBICHLER & SOHN  
A-9433 St. Andrä, Fischering 2  
AUSTRIA—Tel.(04358)2287-0  
Fax(04358)2208

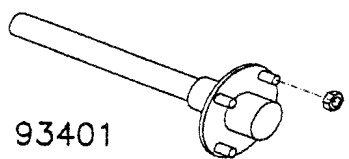

93401

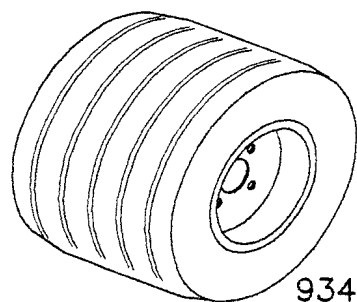

93402  
93403  
93404

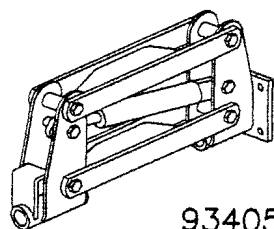

93405

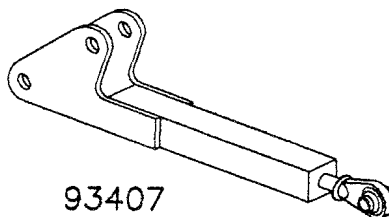

93407

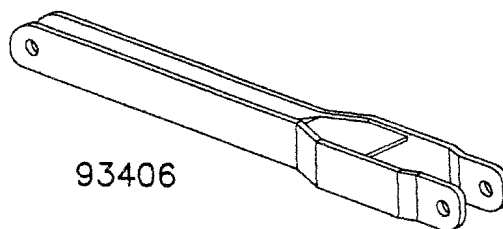

93406

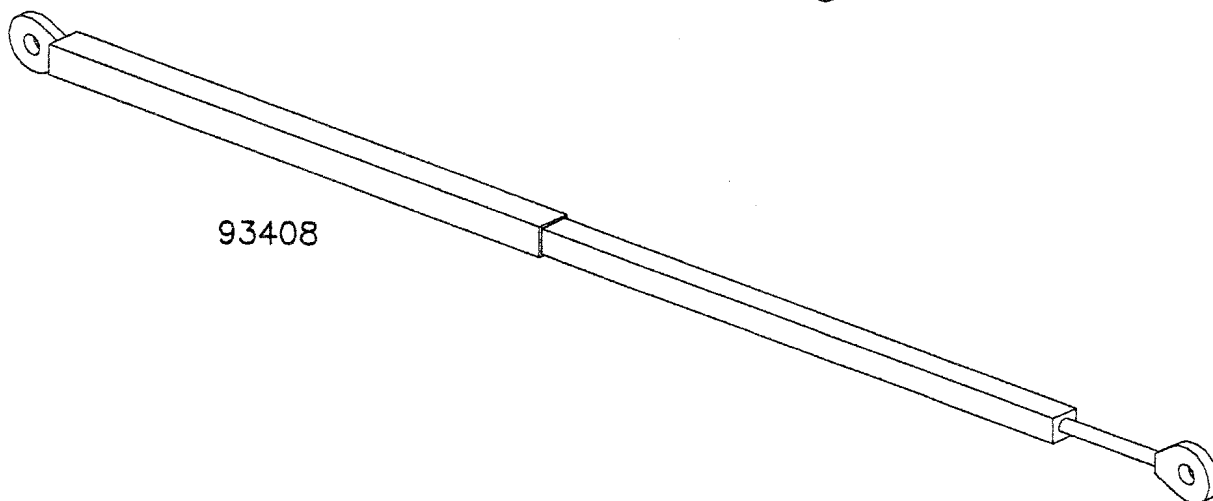

93408

Federzahnhackegge aufgesattelt 15m, 18m  
u. 24m Arbeitsbreite

Bestell- Nummer:	Stück:	Bezeichnung:	Preis DM o.Mwst.
93401	1	Anschweißnabe mit Achse	175,-
93402	1	Rad für Fahrwagen 15m AB	x
93403	1	Rad für Fahrwagen 18m AB	x
93404	1	Rad für Fahrwagen 24m AB	x
93405	1	Parallelogramm mit Hydraulikzylinder komplett	x
93406	1	Klapphebelgabel	x
93407	1	Klapphebel mit Einschraubgewinde	x
93408	1	Teleskop - Abstrebstange	x



# Hatzenbichler

BODENSCHONENDE LANDTECHNIK

THOMAS HATZENBICHLER & SOHN  
 A-9433 St. Andrä, Fischering 2  
 AUSTRIA - Tel. (04358) 2287-0  
 Fax (04358) 2208

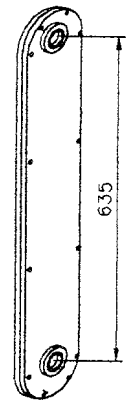

9432

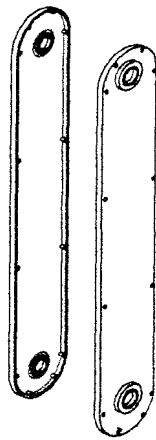

9436

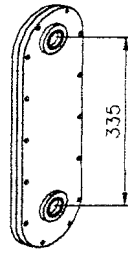

9433

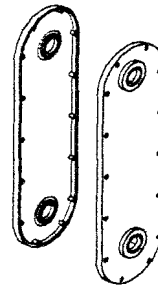

9435

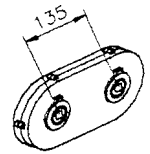

9499

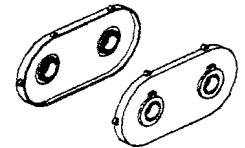

94991



94921  
94922



94923



94924

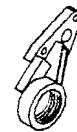

9496



9497



9431

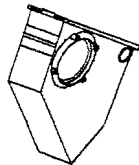

9430  
9437



9445



9492



9495



9438



9442



9443



9444



9441



94321

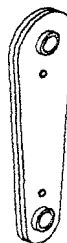

94331

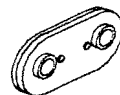

94332

## Wiesenstriegel "VERTIKATOR"

*ungültig*

Bestell- Nummer:	Stück:	Bezeichnung:	Preis DM o.Mwst.
9432	1	Kassette lang 17-30 (Kunststoff)	148,50
9436	1	Kassettenhülle lang, beidseitig, mit Lager, ohne Kettenräder und ohne Kette (Kunststoff)	97,50
9433	1	Kassette mittel 17-30 (Kunststoff)	138,-
9435	1	Kassettenhülle mittel, beidseitig, mit Lager, ohne Kettenräder und ohne Kette (Kunststoff)	87,-
9499	1	Kassette kurz für Rührwerk 30-30 (Kunststoff)	117,-
94991	1	Kassettenhülle kurz, beidseitig, mit Lager, ohne Kettenräder und ohne Kette (Kunststoff)	66,-
94921	1	Kettenrad 15 Zähne	16,50
94922	1	Kettenrad 17 Zähne	18,-
94923	1	Kettenrad 30 Zähne	19,50
94924	1	Kettenrad 30 Zähne für Rührwerk	19,50
9496	1	Lagerbock für Einstellschraube	33,-
9497	1	Absperrhebel für Einstellschraube	6,-
9431	1	Einstellschraube	19,50
9430	1	Sägehäuse lose ohne Einbauelemente	26,25
9437	1	Sägehäuse mit Schubrad, Boden- klappe, Schuber, Haken und Trichter	97,50
9445	1	Deckel für Sägehäuse	4,50
9492	1	Buchsenhalter	12,75
9495	1	Buchse	9,75
9438	1	Särad	15,75
9442	1	Sperrscheibe (Dichtung)	6,75
9443	1	Riegelscheibe	5,70
9444	1	Bodenklappe	10,95
9441	1	Schuber	5,70
94321	1	Metallkassette lang 15-30	277,50
94331	1	Metallkassette mittel 15-30	255,-
94332	1	Metallkassette kurz für Rührwerk 15-15	232,50

# Hatzenbichler

BODENSCHONENDE LANDTECHNIK

THOMAS HATZENBICHLER & SOHN  
A-9433 St. Andrä, Fischering 2  
AUSTRIA-Tel.(04358)2287-0  
Fax(04358)2208



94927

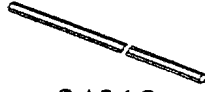

94912  
94913

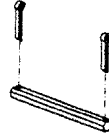

94911

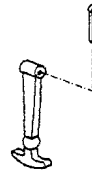

94003



94004

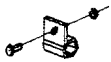

94006

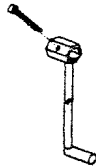

94007

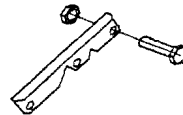

94005



94008



94982

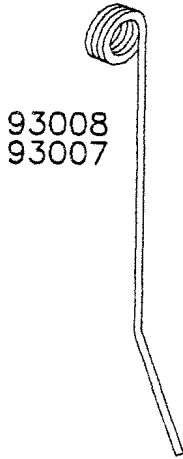

93008  
93007

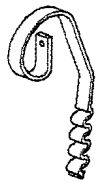

9360

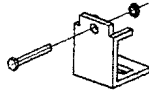

93601

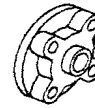

9509

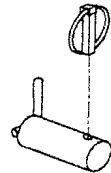

9345  
9346



9347  
93471  
93472



9348



93481



93482

## Wiesenstriegel "VERTIKATOR"

*ungültig*

Bestell- Nummer:	Stück:	Bezeichnung:	Preis DM o.Mwst.
94927	1	Gegenplatte mit Schrauben für Säkastenthalterung	9,75
94911	1	Kassettenverbindung mit Splint	7,50
94912	1	Sechskantwelle 17mm	31,50
94913	1	Sechskantwelle 14mm	29,25
94003	1	Haubenhalter komplett	9,-
94004	1	Plexiglas für Sichtfenster	6,75
94005	1	Spannhalter	12,75
94008	1	Feder für Entleerungshebel	3,75
94982	1	Prallblech für VERTIKATOR	12,75
94006	1	Distanzhalter	6,30
94007	1	Entleerungshebel mit Splint	16,50
93008	1	Hackeggenzinken für Grünland- striegel 7mm l=410mm	6,30
93007	1	Hackeggenzinken für Grünland- striegel 8mm l=410mm	6,60
9360	1	Wellenfeder für Vertikatorstreifblech	19,50
93601	1	Klemme für Wellenfeder mit Schr.	8,25
9509	1	Flanschlagellager UC F206	52,50
9345	1	Oberlenkerbolzen ø25x120 + Klappspl.	18,75
9346	1	Unterlenkerbolzen ø28x120 + Klappspl.	20,25
9347	1	Distanzrohr 20x4x50	5,40
9415	1	Distanzrohr 28x4x70	8,25
93472	1	Distanzrohr 20x4x60	5,55
9348	1	Glacierbuchse 32x28x20	5,25
93481	1	Zugfeder für Parellelogramm	17,25
93482	1	Federspanner mit Mutter M10	12,75